

КАРКАС КРОВАТИ «ВЕРХНИЙ ЯРУС»

ИНСТРУКЦИЯ ПО СБОРКЕ

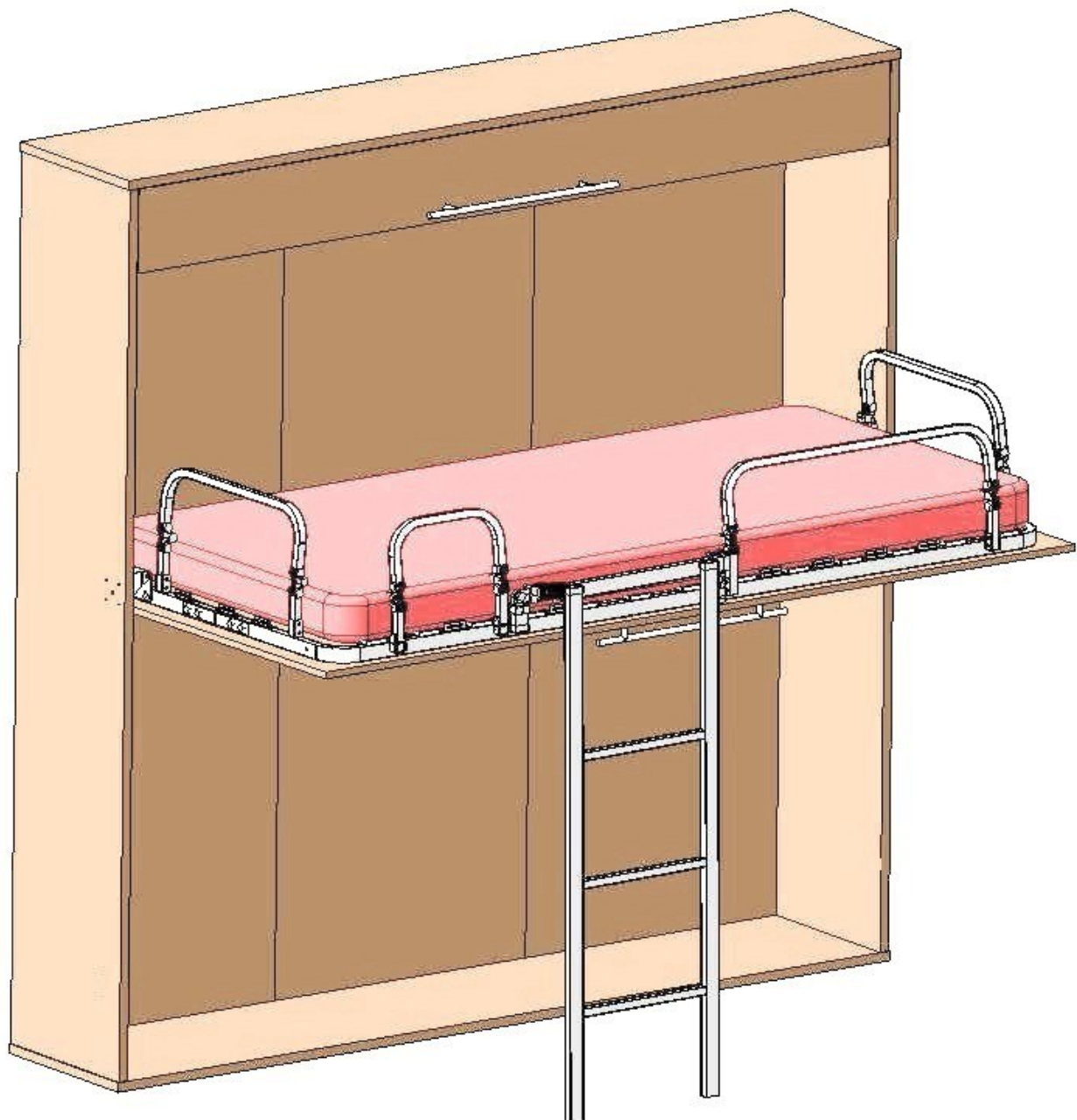

г. Волгоград
2016 г.

ВНИМАНИЕ!

Изделие является трансформируемым, имеются подвижные части!

При складывании и раскладывании соблюдать меры предосторожности!

В ИНСТРУКЦИИ ИСПОЛЗУЮТСЯ СЛЕДУЮЩИЕ ОБОЗНАЧЕНИЯ:

		
ПРЕДУПРЕЖДЕНИЕ	ВАЖНАЯ ИНФОРМАЦИЯ	ПРИМЕЧАНИЕ

 **ВНИМАНИЕ!!!** ПЕРЕД СБОРКОЙ КРОВАТИ ПО НАСТОЯЩЕЙ ИНСТРУКЦИИ, НЕОБХОДИМО ПРОИЗВЕСТИ СБОРКУ И НАДЁЖНОЕ НЕПОДВИЖНОЕ ЗАКРЕПЛЕНИЕ КОРОБА К СТЕНЕ АНКЕРНЫМ КРЕПЕЖОМ

(см.рисунки).

 РАЗМЕРЫ ПАНЕЛЕЙ КОРОБА, РАЗМЕРЫ И РАСПОЛОЖЕНИЕ ПРИСОЕДИНИТЕЛЬНЫХ ОТВЕРСТИЙ ДОЛЖНЫ СООТВЕТСТВОВАТЬ ПРИЛАГАЕМЫМ ЭСКИЗАМ.

 **ЗАПРЕЩАЕТСЯ!!!** ВСТАВАТЬ, ПРЫГАТЬ НОГАМИ НА ИЗДЕЛИИ!

НЕ ДОПУСКАЕТСЯ!!! СКЛАДЫВАТЬ ИЗДЕЛИЕ, ЕСЛИ НА НЁМ НАХОДЯТСЯ ЛЮДИ ИЛИ ЖИВОТНЫЕ!



ВНИМАНИЕ!!! БЕЗОПАСНОСТЬ ЭКСПЛУАТАЦИИ ИЗДЕЛИЯ БУДЕТ ЗАВИСЕТЬ ОТ НАДЁЖНОСТИ И ПРОЧНОСТИ ЗАКРЕПЛЕНИЯ И ВЫПОЛНЕНИЯ СБОРКИ ВСЕЙ КОНСТРУКЦИИ!!! ВСЕ ОПЕРАЦИИ, СВЯЗАННЫЕ С ЭТИМ, ПРОВЕСТИ С ОСОБЕННОЙ ТЩАТЕЛЬНОСТЬЮ И ОТВЕТСТВЕННОСТЬЮ!!!



ЭЛЕМЕНТЫ КОНСТРУКЦИИ ИМЕЮТ ЗНАЧИТЕЛЬНЫЙ ВЕС, В СВЯЗИ С ЭТИМ ВСЕ РАБОТЫ ПРОИЗВОДИТЬ СОВМЕСТНО С ПОМОЩНИКОМ!

СБОРКУ И УСТАНОВКУ КОНСТРУКЦИИ КОРОБА ПРОИЗВЕСТИ В СЛЕДУЮЩЕМ ПОРЯДКЕ:

Для сборки выбрать горизонтальную площадку.

На панель нижнюю поз.74 установить опоры поз.82, предварительно укоротив посадочную часть на 5-7 мм. Состыковать стенки задние поз.76 между собой с помощью шкантов поз.85. Собрать вокруг указанных щитов боковины поз.72, 73 и панели поз.74,75 в соответствии с рисунком, используя на каждом угловом стыке по 2 шканта поз.85 и 2 винта-конфирмата поз.84. Присоединить к перемычке горизонтальной поз.78 перемычку вертикальную поз.79 с помощью винтов-конфирматов поз.83. Соединить указанное с боковинами поз.72, 73, панелью верхней поз.75 используя винты-конфирматы поз.84. Соединить перемычку горизонтальную поз.78 и стенки задние поз.76 используя винты-конфирматы поз.83. Произвести подтяжку всех крепёжных элементов. После окончательной сборки изделия, установить упоры поз.81 к боковинам поз.72,73, упор поз.80 к перемычке горизонтальной поз.78, использовав винты-конфирматы поз.83. Наклеить на торцы упоров поз.80,81 накладки войлочные поз. 29.

Поднять собранный короб в вертикальное положение. СОБЛЮДАТЬ ВСЕ МЕРЫ ПРЕДОСТОРОЖНОСТИ ОТ СЛУЧАЙНОГО ПАДЕНИЯ ВПЛОТЬ ДО ОКОНЧАТЕЛЬНОГО ЗАКРЕПЛЕНИЯ.

Присоединить внутри короба к задней стенке- кронштейны ремня с ремнём в сборе поз.28 (2 места, для закрепления к стене короба), используя винты М6х12(потайная головка) поз. 33, гайки М6 стяжные поз.44;

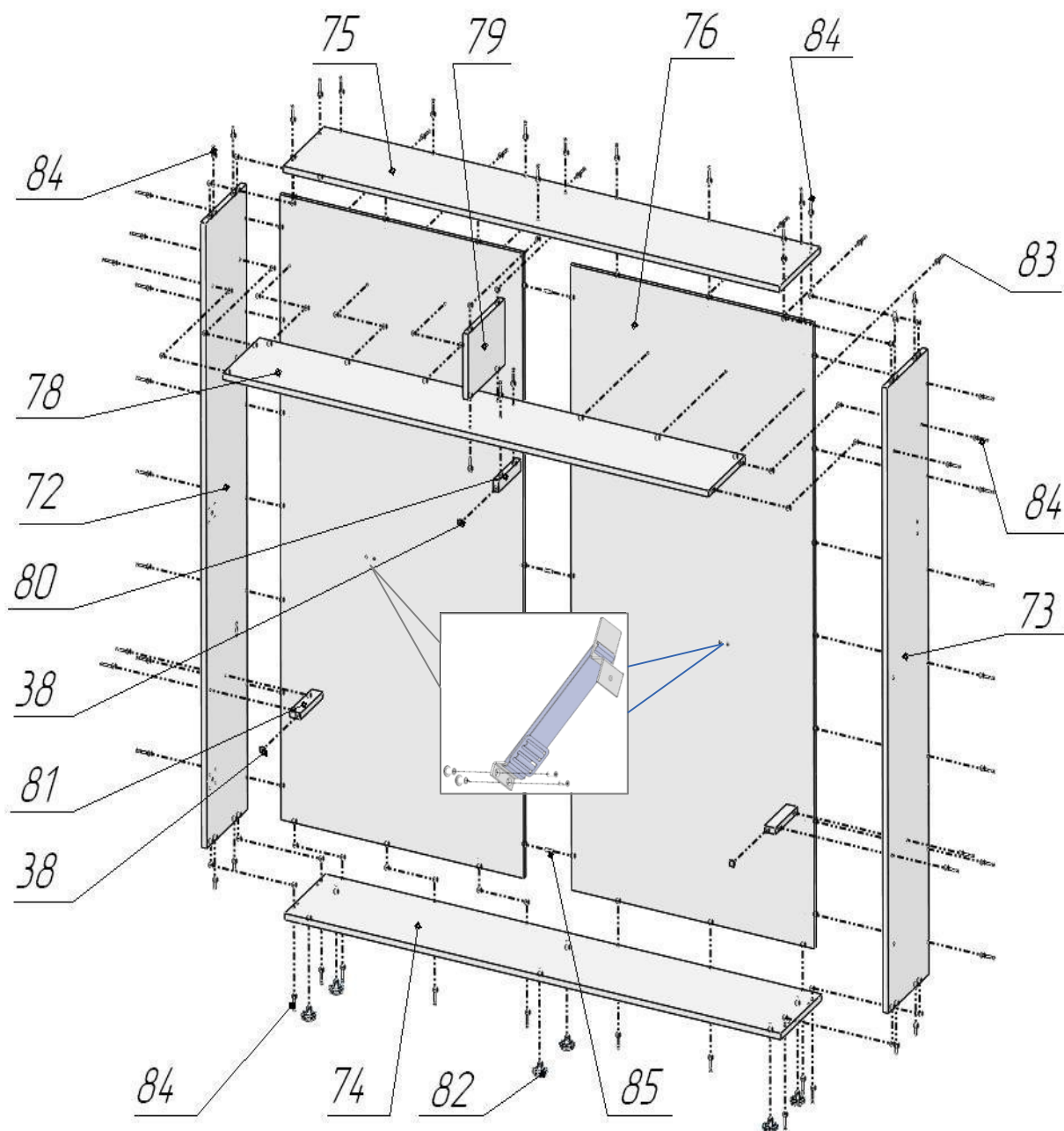

Разметить отверстия для закрепления короба к стене комнаты в стенках задних (в каждой не менее двух точек выше середины). КООРДИНАТЫ ТОЧЕК ВЫБИРАТЬ ИЗ МАКСИМАЛЬНОЙ ПРОЧНОСТИ УЧАСТКОВ СТЕНЫ.



ЗАКРЕПИТЬ С ПОМОЩЬЮ АНКЕРНОГО КРЕПЕЖА К БЕТОННОЙ ИЛИ КИРПИЧНОЙ СТЕНЕ. ГЛУБИНА ВХОЖДЕНИЯ АНКЕРНОГО КРЕПЕЖА В ЖЕЛЕЗОБЕТОН ИЛИ КИРПИЧ НЕ МЕНЕЕ 100 ММ.

Анкера в кирпичную
или железобетонную стену

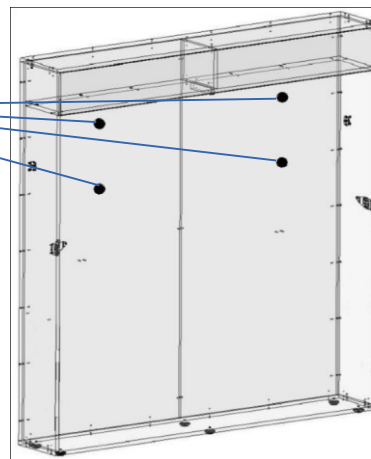

СБОРКУ И УСТАНОВКУ КОНСТРУКЦИИ ПРОИЗВЕСТИ В СЛЕДУЮЩЕМ ПОРЯДКЕ:

1. Присоединить внутри короба:

- к боковинам-пластины опорные М8 поз.5 (2 места), используя винты М6х18 (потайная головка) поз.34 и гайки М6 стяжные поз.44. Ввернуть в установленные пластины опорные пальцы поз.25, используя стопорные шайбы поз.52. Затяжку произвести до упора;
- шарнир рамы поз.6 (2 места), используя винт М8х40 поз.42, гайку М8 со стопорным кольцом поз.46, саморезы Ø4х16 поз.43;

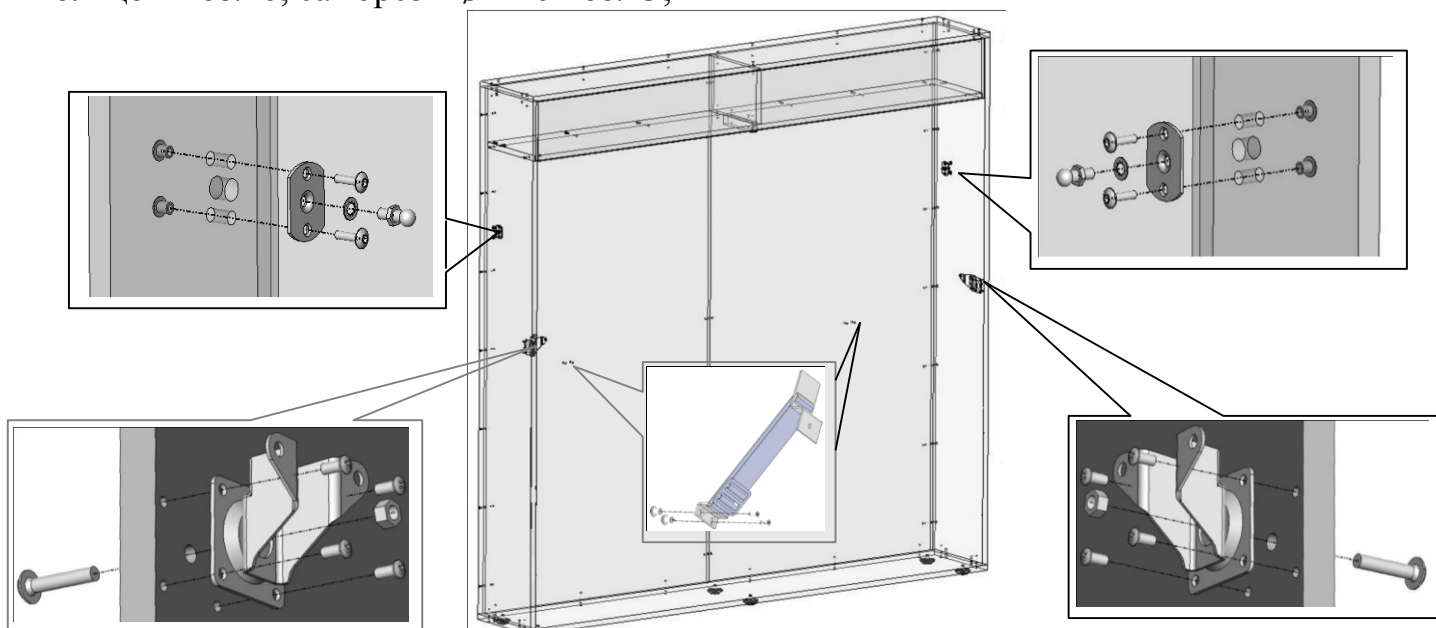

2. Собрать раму кровати в соответствии с рисунком, в следующем порядке:

- соединить раму кровати заднюю поз. 2 с рамой передней поз. 1 с помощью соединителя поз. 3, используя винты М6х30 поз. 36, шайбы Ø6 поз. 48 и гайки М6 со стопорным кольцом поз. 45.

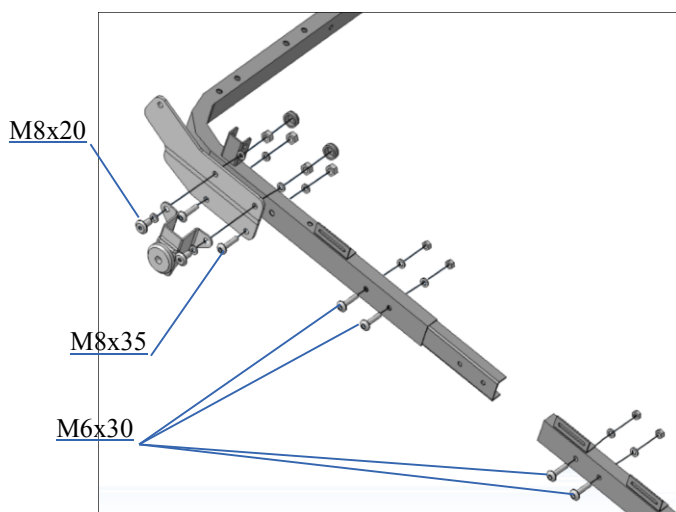

- с помощью винтов М8х35 поз.41, шайб Ø8 поз.51 и гайки М8 со стопорным кольцом поз.46 присоединить к раме задней поз.2 кронштейн поз.4.
- присоединить кронштейн поз.4 к шарниру рамы поз.6. Если имеется зазор между кронштейном поз.4 и шарниром рамы поз.6 устранить его путём установки шайб Ø8 поз.51 в этот зазор с обеих сторон. Шайбы располагать на винтах. Соединить к кронштейну поз.4, шарнир рамы поз.6, используя винты М8х20 поз.40, шайбы Ø8 поз.51, гайки М8 со стопорным кольцом поз.46. На гайки надеть колпачки пластмассовые большие поз.54.

4. Отсоединить опорные пальцы поз.25 от газлифтов поз.7, используя отвёртку или другой подходящий инструмент. Вставить конец инструмента в отверстие под пружинной скобой (см. рис.), повернуть инструмент не прикладывая значительных усилий, извлечь опорный палец поз. 25 из гнезда. Пружинную скобу удалять полностью не нужно.

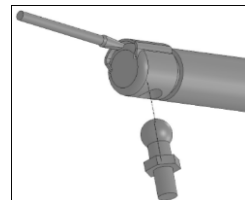

5. Установить в отверстие кронштейна поз.4 палец опорный поз.25, используя стопорную шайбу поз.52, гайку М8 ГОСТ поз.47. Затяжку всех соединений произвести до упора;

6. Присоединить газлифты поз.7 к пальцам опорным поз.25, установленным ранее на узлы и детали в соответствии с рисунками, штоком (тонким стержнем) вниз. Установку произвести до щелчков, люфт в соединении газлифт-палец не допускается.

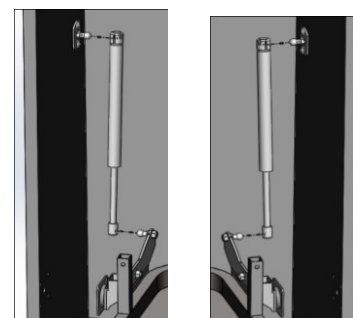

слева

справа

Установить упоры поз.81 к боковинам поз.72,73, упор поз. 80 к перемычке горизонтальной поз. 78, используя винты-конфирматы поз.83.

7. Присоединить к раме задней поз.4 ремни в сборе поз.28, ранее установленные на короб, в соответствии с рисунком. Для закрепления использовать Винты М6х30 поз.26 шайбы Ø6 поз.49 и гайки М6 со стопорным кольцом поз.45.

Натяжение ремней установить таким, чтобы верхняя рама удерживалась в наклонном к человеку положении (для обеспечения возможности смены постельного белья верхнего яруса, стоя на полу).

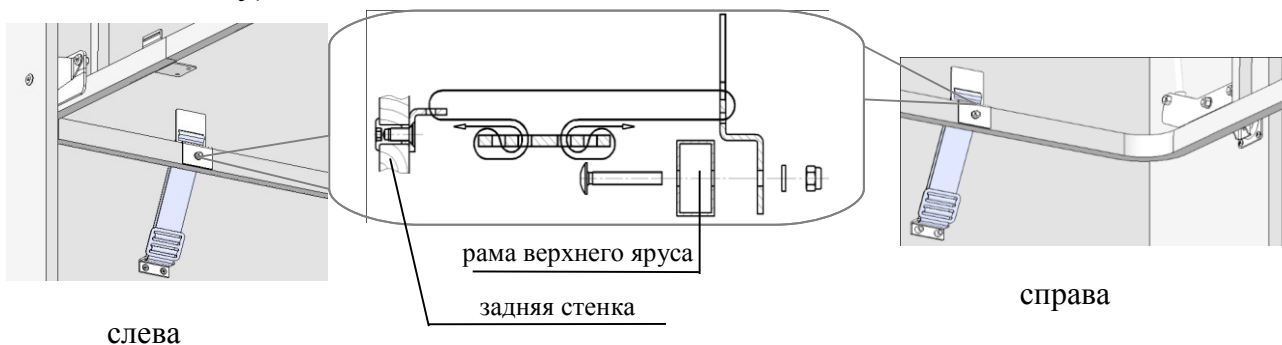

слева

справа

схема установки ремня

8. Присоединить к лестнице поз.15 шарниры поз.23,24 и колено лестницы поз.22 в соответствии с рисунком, используя винты М6х25 поз.35, М6х40 поз.38, гайки М6 со стопорным кольцом поз.45 и колпачки пластмассовые поз.53. Затяжку производить до лёгкой работы шарнира.

9. Присоединить собранную лестницу к раме верхнего яруса в соответствии с рисунком, используя винты М6х25 поз.35, гайки М6 со стопорным кольцом поз.45. Установить заглушки трубы поз.30 в соответствии с рисунком. В нижние торцы лестницы поз.15 установить ножки поз.32.

10. Собрать механизм фиксации лестницы в следующем порядке: в корпус замка поз.16 установить пружину поз.20, защелку поз.19, закрутить в защелку поз.19 винт защелки поз.21, надеть на защелку поз.19 пластину направляющую поз.17(она должна располагаться между винтами поз.39 и упором поз.18) и упор поз.18. Установить механизм на раму переднюю поз.3, используя винты М6х50 поз.39, шайбу Ø6х12 поз.50 и гайки М6 со стопорным кольцом поз.45.

11. Приклеить наклейки войлочные поз.29 на упор верхнего яруса поз.80. Установить заглушки трубы поз.30 в соответствии с рисунком.

12. Присоединить к раме верхнего яруса щиты кровати поз.71, в восьми точках в соответствии с рисунком, используя винты М6х14 поз.55 и шайбы поз.56. Шайбу подложить под головку винта. Привести кровать в вертикальное положение. Последующей регулировкой щитов обеспечить зазоры между стенками короба и щитом декоративным — 5 мм. Регулировку щитов произвести следующим образом: привести раму в горизонтальное положение, ослабить винты М6х14 поз.67.

Сместить декоративный щит в необходимом направлении. Затянуть винты М6х14 поз.55. При необходимости повторить операцию выравнивания. Окончательно закрепить декоративный щит на раме, используя саморезы Ø4х16 поз.89.

Установить дверь поз.77.

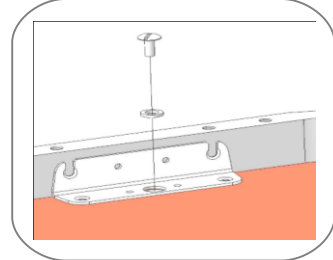
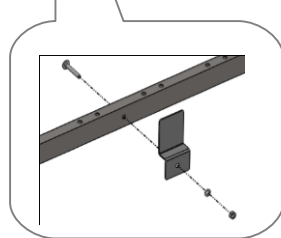
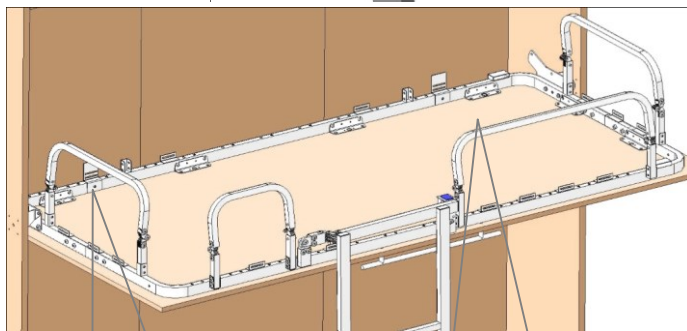
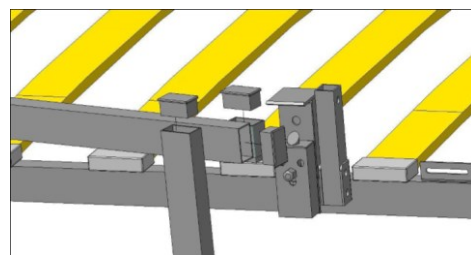
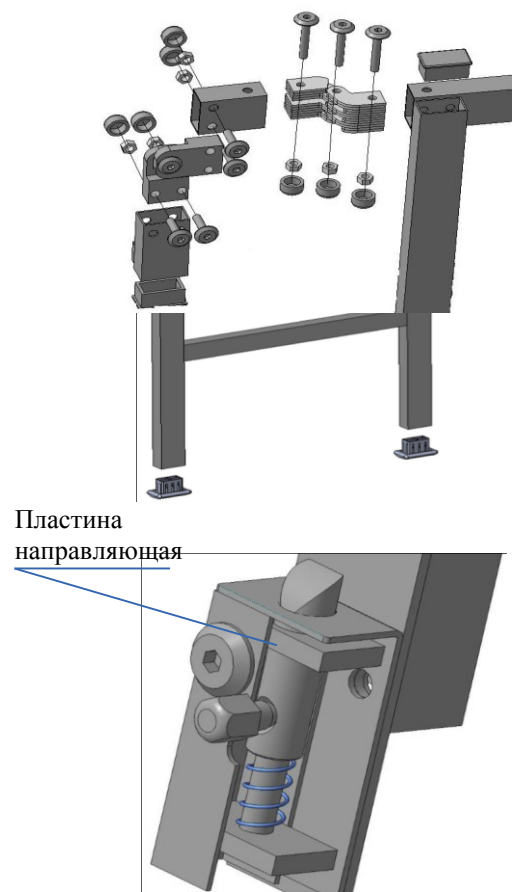

Присоединить к щиту кровати поз.71, двери поз.77-ручки поз.86 в соответствии с рисунком, используя крепёж из комплекта ручки.

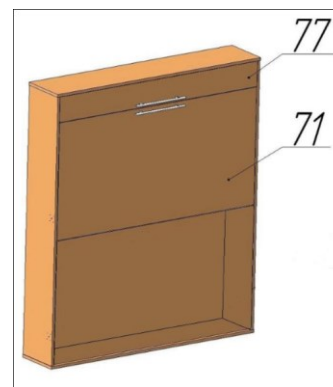

13. Собрать латофлексы поз.27 с латодержателями поз.26 и установить их в раму верхнего яруса кровати в парные отверстия. Латодержатели должны входить в отверстия зацепами полностью (до щелчка).

14. Присоединить к скобам на раме кровати стойки бортика: поз.8 - для бортика малого поз.10 и бортика переднего поз.12, поз.9 для оставшихся бортиков, используя винты М6х30 поз.36 и гайку М6 со стопорным кольцом поз.36. Установить на раму верхнего яруса бортики поз.10,11,22,13 в соответствии с рисунком, используя шарниры бортиков поз.14, винты М6х25 поз.35, гайки М6 со стопорным кольцом поз.45. В соединении двух шарниров бортика поз.14, под гайки установить шайбы пластмассовые Ø6х12 поз.49. Головки винтов располагать с наружной стороны бортика. Установить заглушки квадратные поз.31 в соответствии с рисунком.

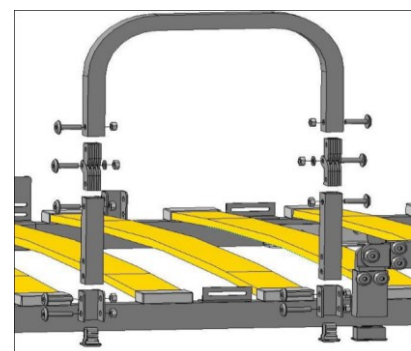
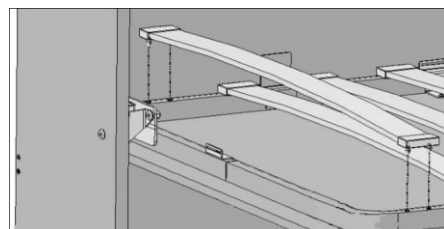

В соединении с использованием пластиковой шайбы, затяжку производить до обеспечения фиксированного положения бортика в горизонтальном и вертикальном положении.



15. Шарниры поз.14 устанавливать таким образом, чтобы складывание бортиков происходило на спальные места. Перед складыванием ярусов, бортики и лестницу сложить в соответствии с рисунком.

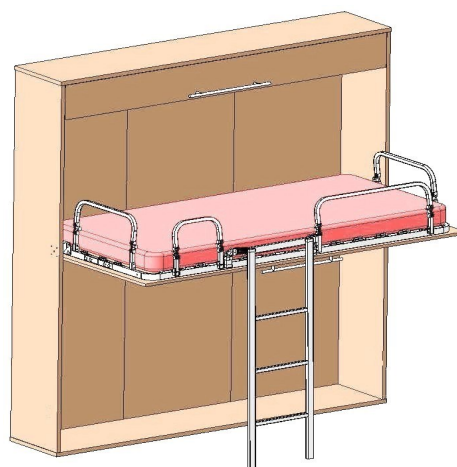
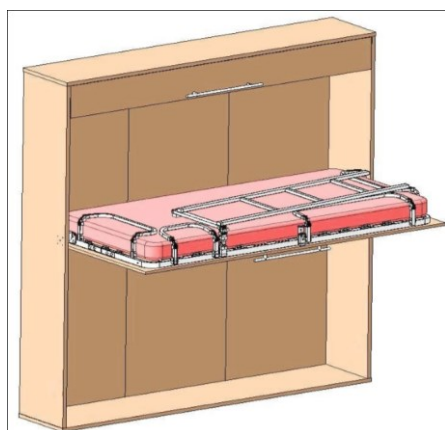

14. Произвести окончательную затяжку всех крепёжных деталей. Проверить работу механизмов.

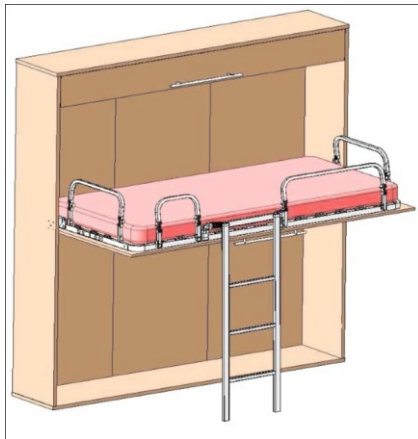

положение «РАЗЛОЖЕНО»

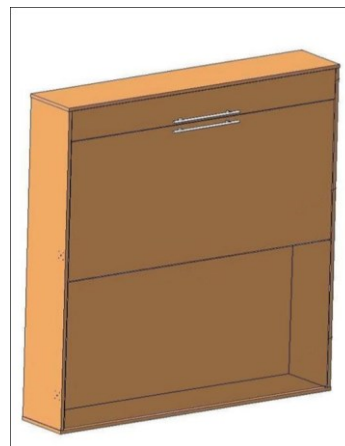

положение «СЛОЖЕНО»



Гарантийные обязательства

Срок гарантии — 2 года. Срок эксплуатации изделия — 7 лет. Основным условием увеличения срока эксплуатации мебели является неукоснительное соблюдение требований по уходу за мебелью.



Требования по уходу за кроватью

Избегать попадания прямых солнечных лучей на ткань обивки. Не отбеливать ткань. Не использовать абразивные моющие средства и растворители на основе нефтепродуктов для чистки кровати. Располагать кровать не ближе 30-40 см от отопительных приборов.





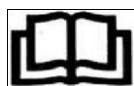

























ВНИМАНИЕ! Лестница поз.15 в положении «РАЗЛОЖЕНО» должна находиться в вертикальном положении. Правый верхний угол зафиксировать в зацепе рамы верхнего яруса. В положении «СЛОЖЕНА» лестница должна находиться на матрасе второго яруса, зафиксированной лямкой — липучкой. Эксплуатировать верхний ярус без правильно зафиксированной лестницы **ЗАПРЕЩАЕТСЯ!**





























Допустимая максимальная нагрузка на ярус — 120 кг.



















КОМПЛЕКТНОСТЬ ИЗДЕЛИЯ

ДЕТАЛИ КАРКАСА			
1.	Рама передняя	1 шт.	
2.	Рама задняя	1 шт.	
3.	Соединитель	2 шт.	

4.	Кронштейн	2 шт	
5.	Пластина опорная М8	2 шт.	
6.	Шарнир рамы	2 шт.	
7.	Газлифт	2 шт.	
8.	Стойка бортика L=115мм	6 шт.	
9.	Стойка бортика L=135мм	4 шт.	
10.	Бортик малый	1 шт.	
11.	Бортик верхнего яруса	2 шт.	
12.	Бортик передний 695мм	1 шт.	
13.	Бортик задний 1020мм	1 шт.	
14.	Шарнир бортика	20 шт.	
15.	Лестница	1 шт.	
16.	Корпус замка	1 шт.	
17.	Пластина направляющая	1 шт.	
18.	Упор	1 шт.	
19.	Защелка	1 шт.	
20.	Пружина	1 шт.	
21.	Винт защелки	1 шт.	
22.	Колено лестницы	1 шт.	
23.	Шарнир	1 шт.	
24.	Шарнир	2 шт.	
25.	Палец опорный	4 шт.	
26.	Латодержатель	26 шт.	
27.	Латофлекс	13 шт.	
28.	Ремень в сборе	2 шт.	
29.	Накладка войлочная	1 шт.	

30.	Заглушка трубы	5 шт.	
31.	Заглушка квадратная	4 шт.	
32.	Ножка	2 шт.	
33.	Винт М6х12 (потайная головка)	4 шт.	
34.	Винт М6х18 (потайная головка)	4 шт.	
35.	Винт М6х25 (пл.головка)	34 шт.	
36.	Винт М6х30 (пл.головка)	28 шт.	
37.	Винт М6х35 (пл.головка)	2 шт.	
38.	Винт М6х40 (пл.головка)	3 шт.	
39.	Винт М6х50 (пл.головка)	2 шт.	
40.	Винт М8х20 (пл.головка)	4 шт.	
41.	Винт М8х35 (пл.головка)	4 шт.	
42.	Винт М8х40 (пл.головка)	2 шт.	
43.	Саморез Ø4х16	8 шт.	
44.	Гайка М6 стяжная	8 шт.	
45.	Гайка М6 со стопорным кольцом	69 шт.	
46.	Гайка М8 со стопорным кольцом	10 шт.	
47.	Гайка М8 ГОСТ	2 шт.	
48.	Шайба Ø6х18	10 шт.	
49.	Шайба пластмассовая Ø6х12	10 шт.	
50.	Шайба Ø6х12	2 шт.	
51.	Шайба Ø8х17	10 шт.	
52.	Шайба стопорная	2 шт.	
53.	Колпачок пластмассовый малый	12 шт.	
54.	Колпачок пластмассовый большой	4 шт.	
55.	Винт М6х14	4 шт.	
56.	Шайба	4 шт.	
	Ключ гаечный накидной	1 шт.	
	Ключ гаечный рожковый	1 шт.	
	Ключ шестигранный Г-образный 4мм	1 шт.	
	Ключ шестигранный Г-образный 5мм	1 шт.	
	Упаковка	1 шт.	
	Инструкция по сборке	1 шт.	

ДЕТАЛИ КОРОБА

поз.	Наименование	Размеры, мм	Количество, штг	Внешний вид
71.	Щит кровати верхней	16x915x1990	1	
72.	Боковина левая	22x400x2095	1	
73.	Боковина правая	22x400x2095	1	
74.	Панель нижняя	22x402x2048	1	
75.	Панель верхняя	22x402x2048	1	
76.	Стенка задняя	16x666x 2095	2	
		16x668x 2095	1	
77.	Дверь	16x198x1996	1	
78.	Перемычка горизонтальная	22x368x2000	1	
79.	Перемычка вертикальная	22x179x368	1	
80.	Упор верхний	22x40x183	1	
81.				
82.	Опора со птырём	Ø55x15	6	
83.	Винт-конфирмат	Ø7x50	12	
84.	Винт-конфирмат	Ø7x70	42	
85.	Шкант	Ø8x30	18	
86.	Ручка	RS060AL.19- 784	3	
87.	Газлифт GTV	бкг, L=160мм PD-G60160-02	2	
88.	Петля для вкладной двери		4	
89.	Саморез	Ø4x16	48	

В связи с изменениями конструкции мебели может измениться комплектность и технологическая сборка, не влияющая на качество мебели.

ИНСТРУКЦИЯ ПО НАДЕВАНИЮ ЧЕХЛОВ

1. Надеть на бортики нижнего и верхнего ярусов чехлы.

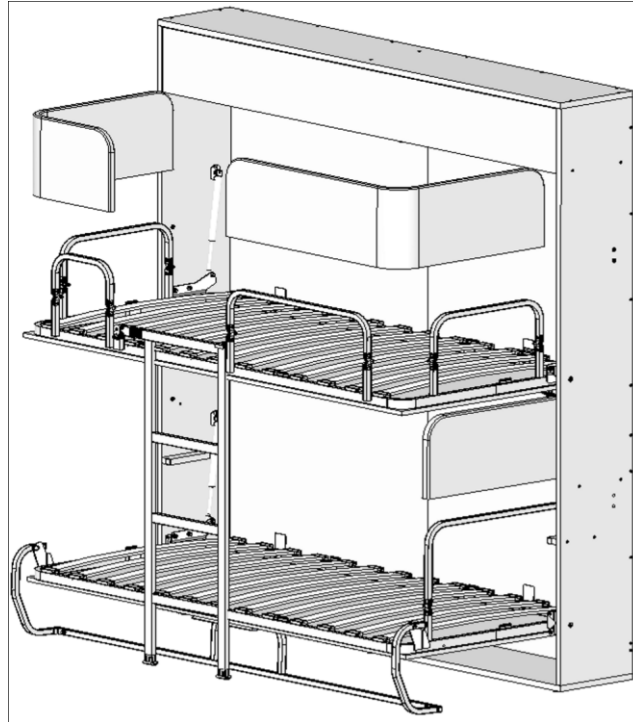

2. Освободить от упаковки матрасы (дать время для приобретения ими рабочей формы). Расстегнуть застёжки «молнии» на чехлах матрасов, вывернуть чехлы наизнанку. Для облегчения надевания прижать длинную сторону вывернутого чехла к длинной кромке матраса и натянуть чехол, подобно тому как надевается наволочка на подушку.

3. Уложить матрас на каркас кровати. Пристегнуть ремни чехла матраса застёжками «липучками» к раме каркаса (по 6 мест на каждом матрасе).

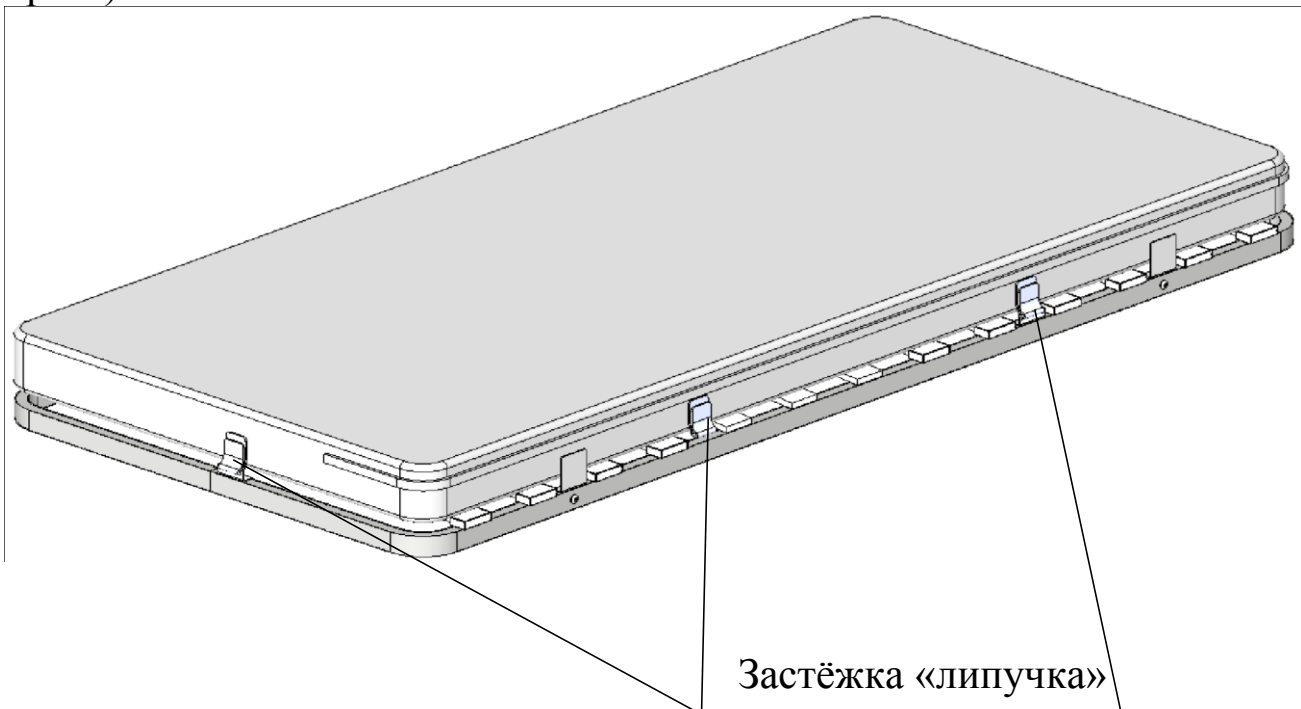

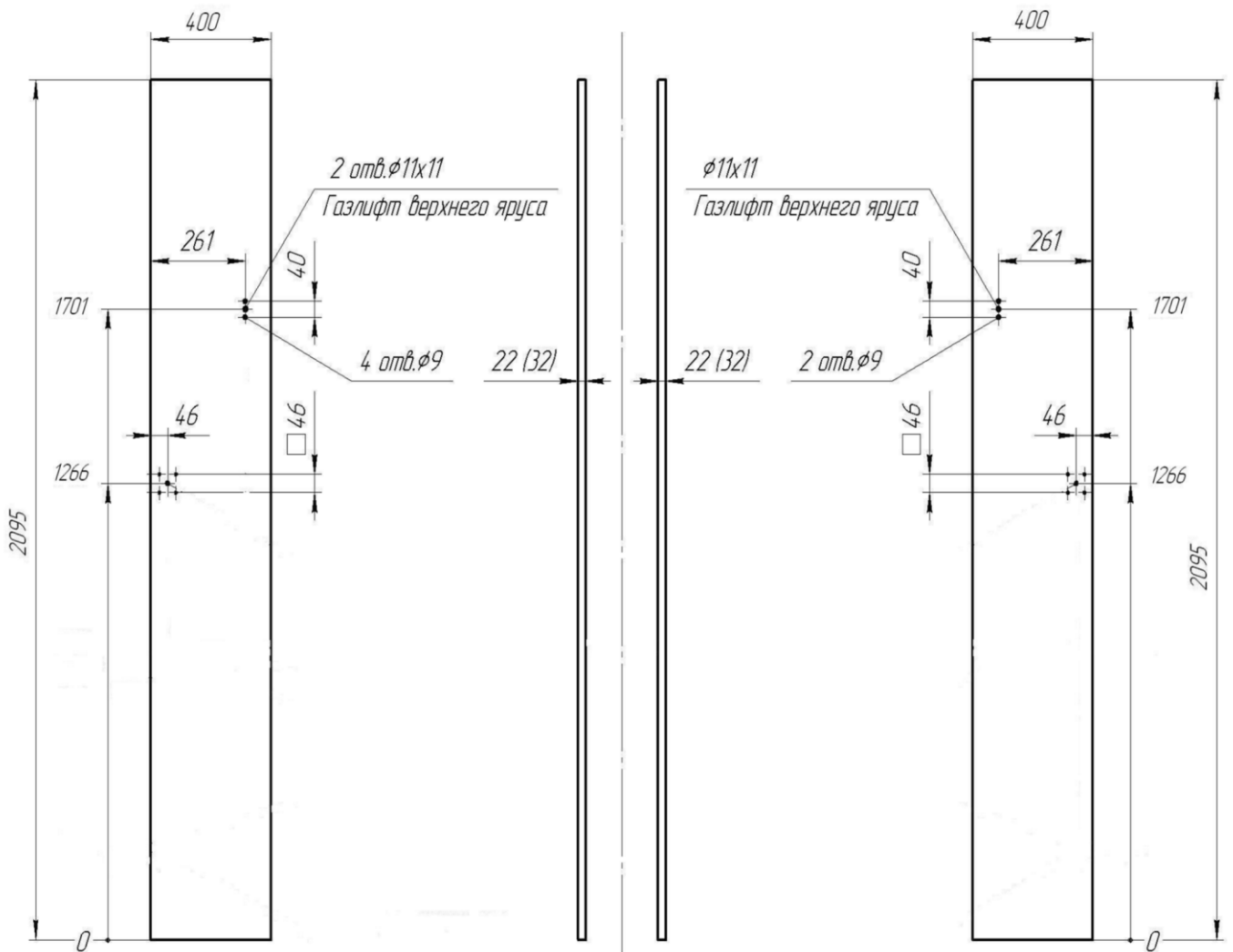
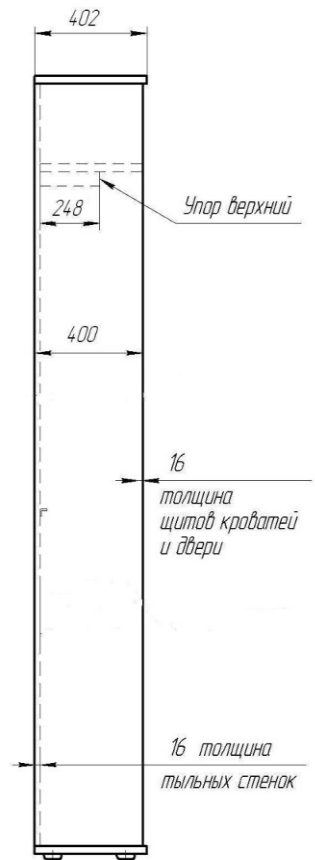
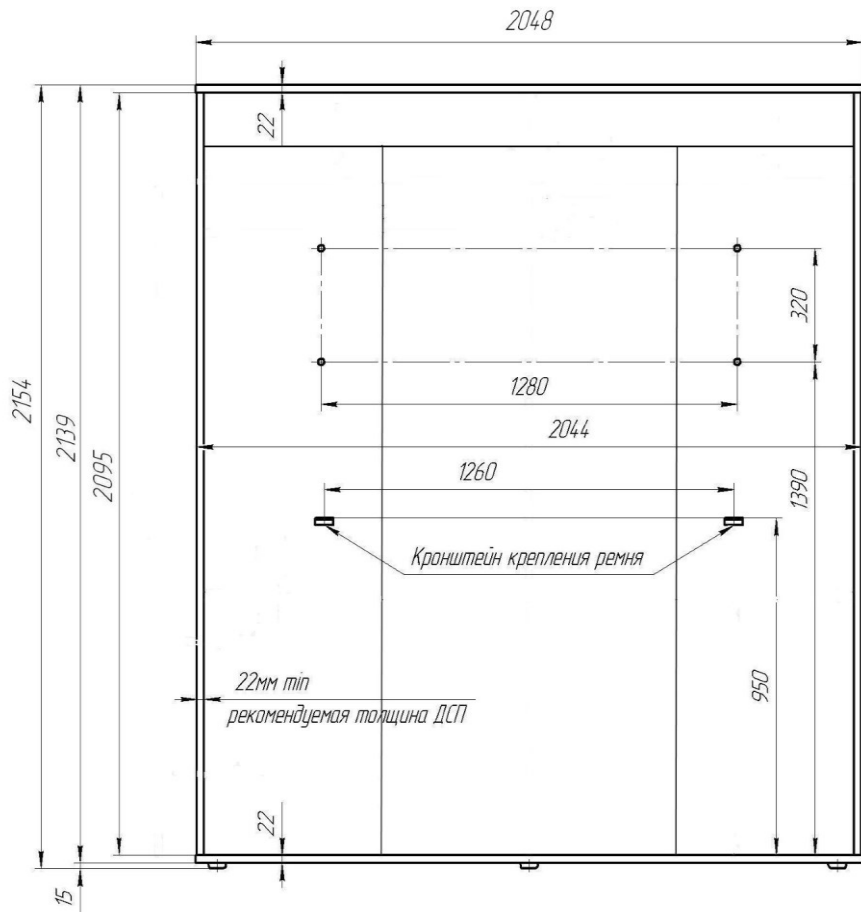

Места установки футорок на щите декоративном.

Щит верхнего яруса

1990

