

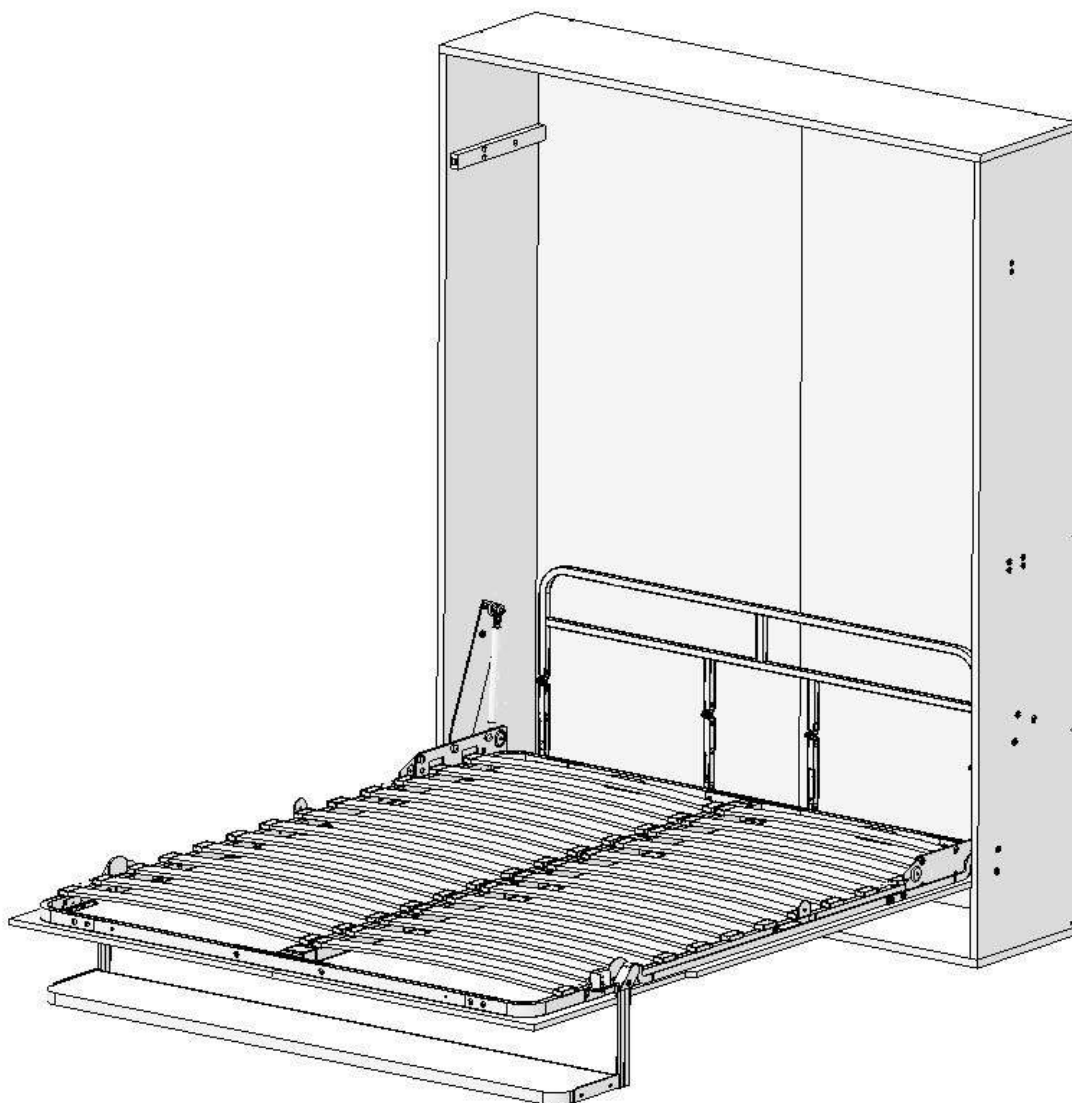

*Самая мебель – трансформер*

## **Каркас кровати «Амалия LUX» с опорой-полкой Push-up**

### **ИНСТРУКЦИЯ ПО СБОРКЕ**



**г. Волгоград  
2018 г.**

### **ВНИМАНИЕ!**

**Изделие является трансформируемым, имеются подвижные части!  
При складывании и раскладывании соблюдать меры предосторожности!**

## ВНИМАНИЕ!

Изделие является трансформируемым, имеются подвижные части!

При складывании и раскладывании соблюдать меры предосторожности!

В ИНСТРУКЦИИ ИСПОЛЬЗУЮТСЯ СЛЕДУЮЩИЕ ОБОЗНАЧЕНИЯ:

		
ПРЕДУПРЕЖДЕНИЕ	ВАЖНАЯ ИНФОРМАЦИЯ	ПРИМЕЧАНИЕ

 **ВНИМАНИЕ!!!** ПЕРЕД СБОРКОЙ КРОВАТИ ПО НАСТОЯЩЕЙ ИНСТРУКЦИИ, НЕОБХОДИМО ПРОИЗВЕСТИ СБОРКУ И НАДЁЖНОЕ НЕПОДВИЖНОЕ ЗАКРЕПЛЕНИЕ КОРОБА К СТЕНЕ

АНКЕРНЫМ КРЕПЕЖОМ (см. Рисунки).

РАЗМЕРЫ ПАНЕЛЕЙ КОРОБА, РАЗМЕРЫ И РАСПОЛОЖЕНИЕ ПРИСОЕДИНИТЕЛЬНЫХ ОТВЕРСТИЙ ДОЛЖНЫ СООТВЕТСТВОВАТЬ ПРИЛАГАЕМЫМ ЭСКИЗАМ.

 **ВНИМАНИЕ!!!** ТОЛЩИНА БОКОВИН КОРОБА ДОЛЖНА БЫТЬ НЕ МЕНЕЕ 22мм.

 **ЗАПРЕЩАЕТСЯ!!!** ВСТАВАТЬ, ПРЫГАТЬ НОГАМИ НА ИЗДЕЛИИ!  
**НЕ ДОПУСКАЕТСЯ!!!** СКЛАДЫВАТЬ ИЗДЕЛИЕ, ЕСЛИ НА НЁМ НАХОДЯТСЯ ЛЮДИ ИЛИ ЖИВОТНЫЕ!

 **ВНИМАНИЕ!!!** БЕЗОПАСНОСТЬ ЭКСПЛУАТАЦИИ ИЗДЕЛИЯ БУДЕТ ЗАВИСЕТЬ ОТ НАДЁЖНОСТИ И ПРОЧНОСТИ

ЗАКРЕПЛЕНИЯ И ВЫПОЛНЕНИЯ СБОРКИ ВСЕЙ КОНСТРУКЦИИ!!! ВСЕ ОПЕРАЦИИ, СВЯЗАННЫЕ С ЭТИМ, ПРОВЕСТИ С ОСОБЕННОЙ ТЩАТЕЛЬНОСТЬЮ И ОТВЕТСТВЕННОСТЬЮ!!!



**ЭЛЕМЕНТЫ КОНСТРУКЦИИ ИМЕЮТ ЗНАЧИТЕЛЬНЫЙ ВЕС. В СВЯЗИ С ЭТИМ ВСЕ РАБОТЫ ПРОИЗВОДИТЬ СОВМЕСТНО С ПОМОЩНИКОМ!**

**В случае, если Вы приобрели Амалия LUX, сборка короба описана в паспорте изделия. В данной инструкции описана сборка короба.**

**СБОРКУ И УСТАНОВКУ КОНСТРУКЦИИ КОРОБА ПРОИЗВЕСТИ В СЛЕДУЮЩЕМ ПОРЯДКЕ:**

Для сборки выбрать горизонтальную площадку.



ВЫБЕРИТЕ СТОРОНУ КРОВАТИ, С КОТОРОЙ ВАМ БУДЕТ УДОБНЕЕ В ДАЛЬНЕЙШЕМ НАЖАТИЕ ПРИ СКЛАДЫВАНИИ КРОВАТИ. С

ЭТОЙ СТОРОНЫ УСТАНАВЛИВАЙТЕ БОКОВИНУ, СОВПАДАЮЩУЮ ПО КОЛИЧЕСТВУ И РАСПОЛОЖЕНИЮ ОТВЕРСТИЙ С ЭСКИЗОМ БОКОВИНЫ ПРАВОЙ (ЭСКИЗ РАССВЕРЛОВКИ БОКОВИН). ДАЛЕЕ ПО ТЕКСТУ ЭТА БОКОВИНА ОБОЗНАЧЕНА КАК поз.42. В СЛУЧАЕ, ЕСЛИ НАЖАТИЕ БУДЕТ УДОБНЕЕ СЛЕВА,

СООТВЕТСТВЕННО ПАНЕЛИ И ВСЕ ДЕТАЛИ, КОТОРЫЕ НА НИХ КРЕПЯТСЯ, ПОМЕНЯТЬ МЕСТАМИ.

Состыковать стенки задние поз.45 между собой, используя шканты поз.50. Собрать вокруг указанных щитов боковины поз.41, 42 и панели поз.43, 44 в соответствии с рисунком, используя шканты поз.50 винты -конфирматы поз.49.

Установить втулки опоры поз.48А в отверстия панели нижней поз.43 до упора, используя подходящий ударный инструмент. Надеть на стержни опоры регулируемой поз.48 шайбы поз. 48Б, ввинтить их в установленные втулки опоры поз.48А. Отверстия, которые видны внутри короба, закрыть заглушками поз. 48В. Впоследствии с помощью данных опор, используя ключ Г-образный 4мм, можно производить регулировку горизонтальности короба в сборе.

Присоединить к панели поз.41 упор поз.46, используя винт М6х40 поз.47 и гайки стяжные поз.51.

К панели поз.42 присоединить держатель поз.105, используя два винта М6х35 поз.116. Присоединить к держателю пружину поз.106, используя винт М6х16 поз.114. Установить вставку резиновую поз.115 отверстием вовнутрь (высвобождение под головку винта поз.114). Присоединить к панели поз.42 в соответствии с рисунком, механизм выталкивания, состоящий из деталей поз. 103, 104, 107, 108, 109, 117, 118, 120, 124, 125.

Присоединить к держателю поз. 128 магнит поз.127, завинтив магнит до упора. Присоединить полученную сборку к упору поз.46, используя шурупы поз.129, в соответствии с рисунком. Произвести подтяжку всех крепёжных элементов. Поднять собранный короб в вертикальное положение.



**СОБЛЮДАТЬ ВСЕ МЕРЫ ПРЕДОСТОРОЖНОСТИ ОТ СЛУЧАЙНОГО ПАДЕНИЯ, ВПЛОТЬ ДО ОКОНЧАТЕЛЬНОГО**

**ЗАКРЕПЛЕНИЯ.** Разметить отверстия для закрепления короба к стене комнаты в стенках задних поз.45 (в каждой не менее двух точек выше середины). **КООРДИНАТЫ ТОЧЕК ВЫБИРАТЬ ИЗ МАКСИМАЛЬНОЙ ПРОЧНОСТИ УЧАСТКОВ СТЕНЫ.**



**ЗАКРЕПЛЕНИЕ ПРОИЗВОДИТЬ С ПОМОЩЬЮ АНКЕРНОГО КРЕПЕЖА ИЛИ ШУРУПОВ С ДЮБЕЛЯМИ К БЕТОННОЙ ИЛИ КИРПИЧНОЙ СТЕНЕ. ГЛУБИНА ВХОЖДЕНИЯ АНКЕРНОГО КРЕПЕЖА В ЖЕЛЕЗОБЕТОН ИЛИ КИРПИЧ НЕ МЕНЕЕ 100ММ.**

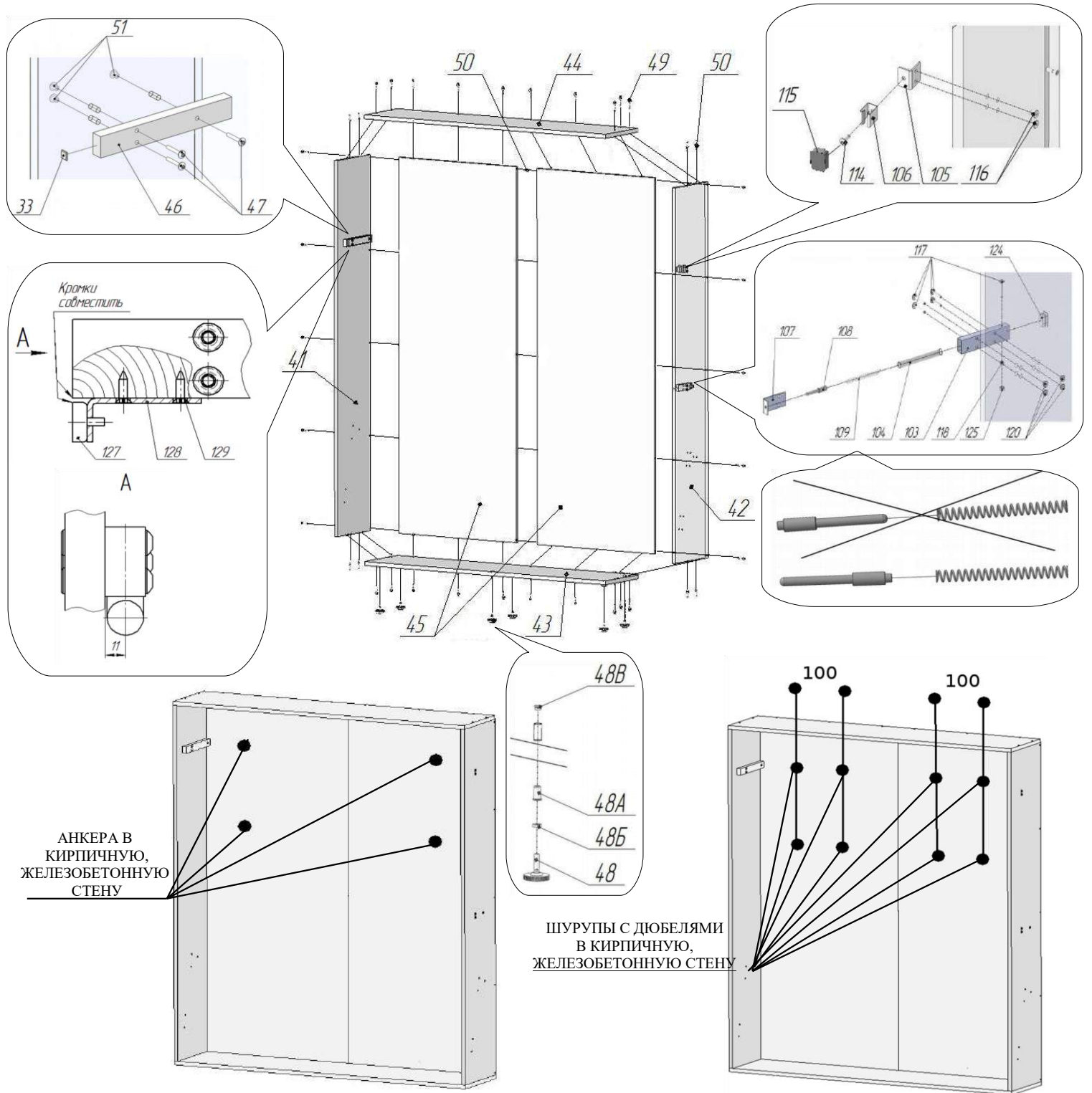

**ПРИСОЕДИНЕНИЕ АНКЕРАМИ**                      **ПРИСОЕДИНЕНИЕ ШУРУПАМИ С ДЮБЕЛЯМИ**  
**ВНИМАНИЕ!!! ТОЛЩИНА БОКОВИН КОРОБА ДОЛЖНА БЫТЬ**  
**НЕ МЕНЕЕ 22мм.СБОРКУ И УСТАНОВКУ КОНСТРУКЦИИ**  
**КРОВАТИ ПРОИЗВЕСТИ В СЛЕДУЮЩЕМ ПОРЯДКЕ:**

1. Закрепить штангу продольную поз.3 между штангами поперечными поз.4,5, используя винты М6х35 поз.18, гайки М6 со стопорным кольцом поз.23, шайбы П6х18 стальные поз.29. Присоединить левую и правую рамы кровати поз.1,2 к штангам поперечным поз.4,5, используя винты М6х30 поз.17, гайки М6 со стопорным кольцом поз.23, шайбы П6х18 стальные поз.29. Присоединить стойки со вкладышем поз.9А к рамам левой и правой, расположив в соответствии с рисунком, используя винты М6х50 поз.19, гайки М6 со стопорным кольцом поз.23, шайбы П6х18 стальные поз.29.



2. Присоединить к рамам кровати поз.1, 2 уголки поз.126 (2 места), кожух поз.110- справа, используя винты М6х35 поз.116, гайки М6 со стопорным кольцом поз.118, шайбы П6х18 стальные поз.121. В случае, если установка механизмов производится на левой боковине, кожух поз.1 закрепить слева, а оба уголка поз.126- справа. На торец упора поз. 46 (см. сборку короба) установить самоклеящийся отбойник поз.33 в соответствии с рисунком. Разместить его так, чтобы в сложенном состоянии кровати отбойник попал на уголок поз.126. К кожуху поз.110 присоединить дет. Поз. 112, 113, 119, 122, 123 в соответствии с рисунком.

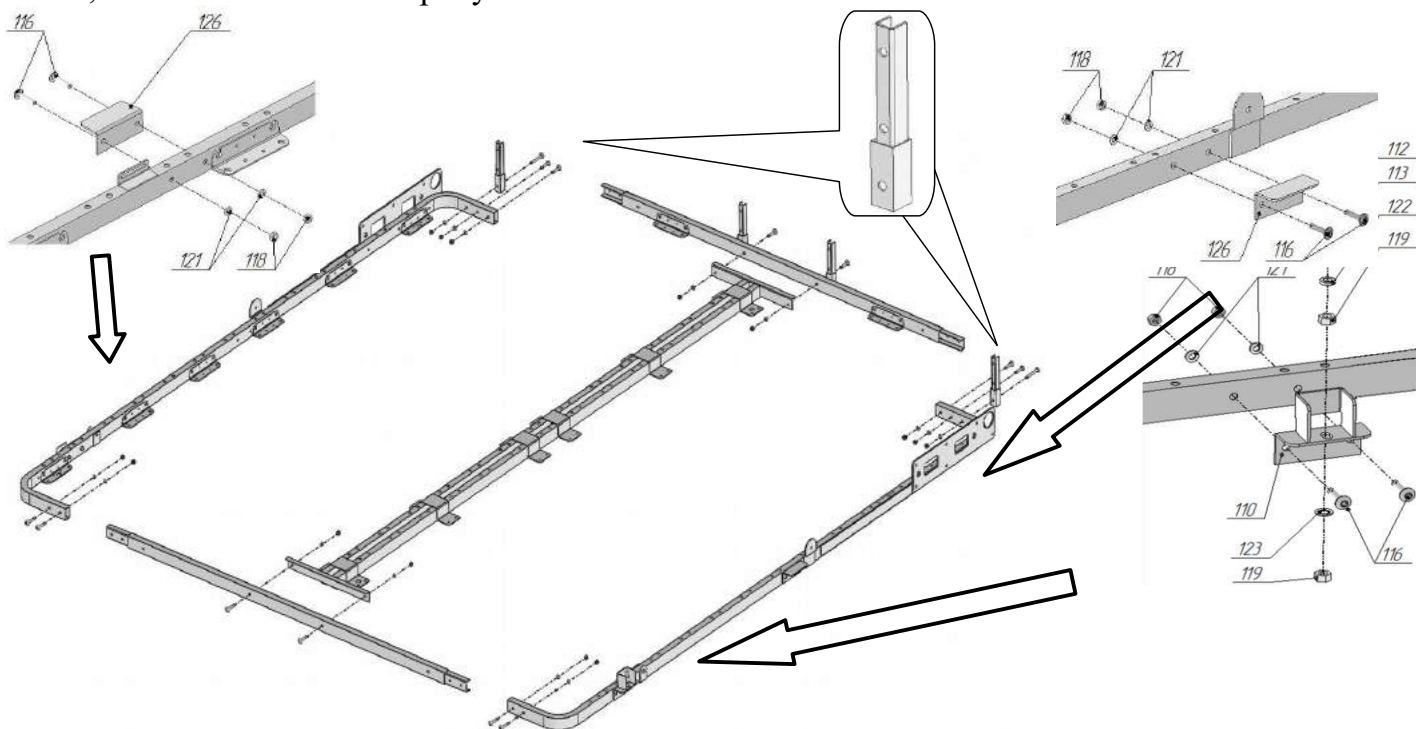

3. Присоединить механизмы подъёма поз.7,8 к раме левой и правой, используя винты М8х20 поз.20, М8х40 поз.22, гайки М8 со стопорным кольцом поз.24, шайбы П8х18 стальные поз.30. На гайки винтов М8х20 верхних рядов слева и справа надеть колпачки пластмассовые большие поз.26.



**НАНЕСТИ НА ОСИ СМАЗКУ** поз. 34 в соответствии с рисунком. Присоединить газлифты поз. 12 к осям механизма на раме штоком (тонким стержнем) в соответствии с рисунками, используя гайки М6 со стопорным кольцом поз.23, шайбы П6х18 стальные поз.29.

Присоединить к боковинам короба собранную раму кровати, закрепив механизмы подъёма, используя винты М8х35 поз.21, шайбы П8х18 поз.30, гайки М8 со стопорным кольцом поз.24.



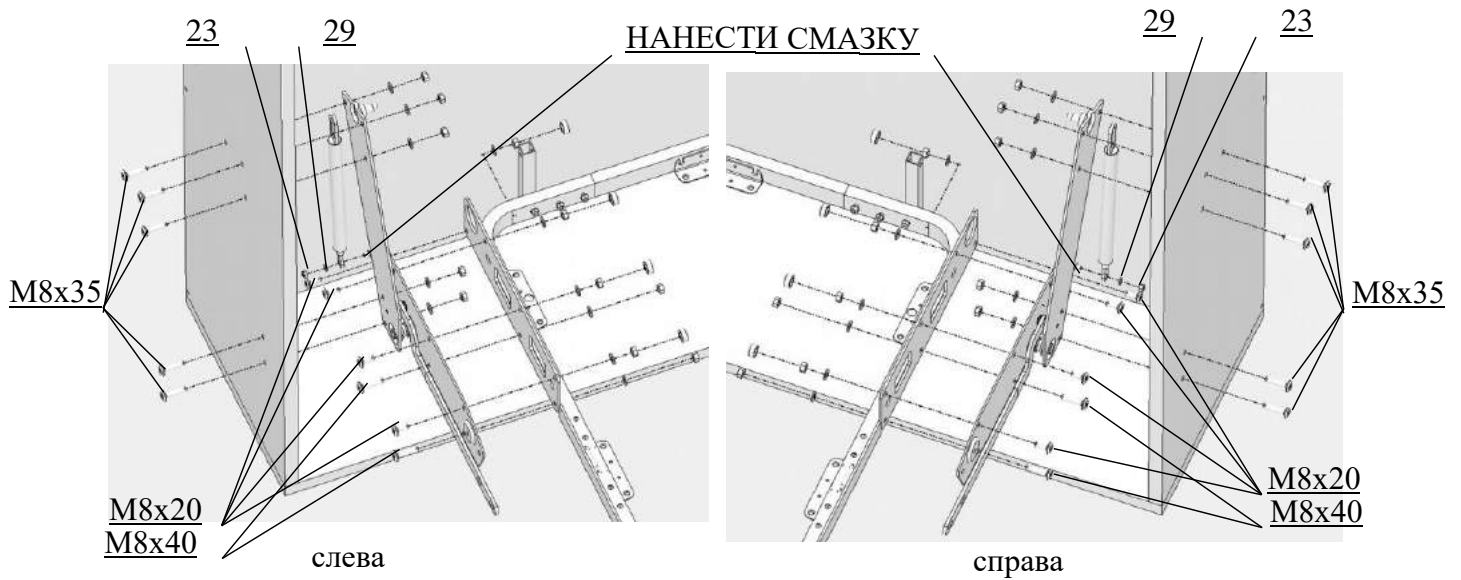

4. Привести раму в вертикальное положение. Оценить- одинаковы ли зазоры между рамой кровати и стенками короба слева и справа. В случае необходимости выравнивания выполнить следующее:

- наклоняя раму на себя, выдвинуть верхнюю часть из короба;
- надавливанием на верхние углы рамы в горизонтальном направлении, добиться одинаковых зазоров слева и справа между рамой и боковинами короба.

Провести регулировку механизма фиксации, установленного в п.2 инструкции с помощью гаек поз.119 в соответствии с рисунками. Затянуть гайки до упора. При необходимости добавить к шайбам поз.122 одну или более шайб поз.30.

**СХЕМА РЕГУЛИРОВКИ  
МЕХАНИЗМА ФИКСАЦИИ**

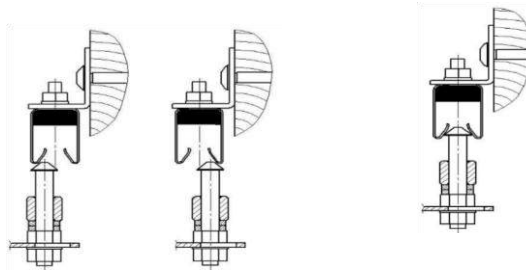
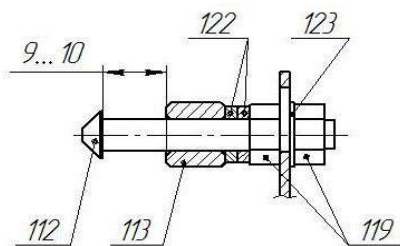

**ПРАВИЛЬНО НЕПРАВИЛЬНО**

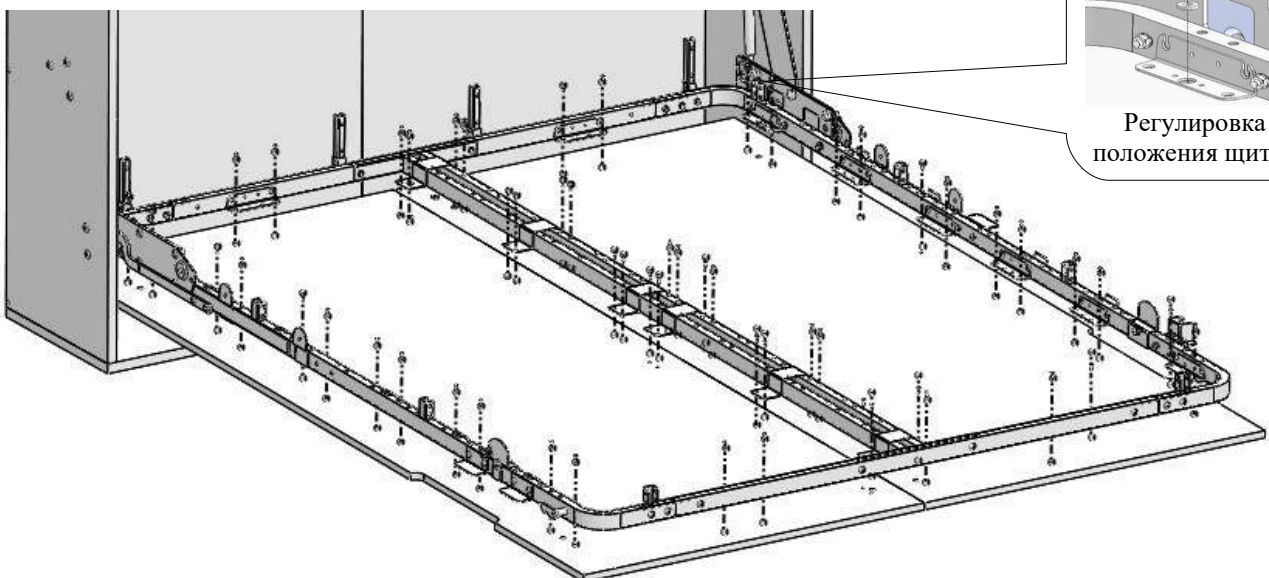

5. Присоединить щиты декоративные поз. 40 к раме кровати каждый в четырёх местах- на угловых кронштейнах в соответствии с рисунком, используя винт М6х14 поз.38 и шайбу толщиной 3мм поз.39.



**Шайбу подложить под головку винта.** Привести кровать в вертикальное положение. Последующей регулировкой щитов обеспечить зазоры между стенками короба и щитом декоративным — 5 мм, между панелью нижней и щитом декоративным — 10 мм. Регулировку щитов произвести следующим образом: привести кровать в горизонтальное положение, ослабить винты М6х14 поз. 38. Сместить декоративный щит в необходимом направлении. Затянуть винты М6х14 поз. 38. При необходимости повторить операцию выравнивания. Окончательно закрепить декоративный щит на раме, используя саморезы □4х16 поз.52.

6. Установить в опору поз.13А заглушки поз.32В в соответствии с рисунком. На ось опоры левой поз.13А нанести смазку поз.34, надеть шайбу поз.32В, присоединить тягу левую поз.10А, надеть ещё одну шайбу поз.32В. Установить в канавку оси стопорное кольцо поз.32Б до защёлкивания и лёгкого проворачивания. Нанести смазку поз.34 на ось опоры поз.25. Вставить ось опоры поз.25 во втулку опоры левой, надеть на ось шайбу поз.32, вставить ось с надетой опорой в отверстие в раме кровати. Надеть в соответствии с рисунком на ось щиток поз.36. Установить шайбу поз.30, навинтить и затянуть до упора гайку М8 со стопорным кольцом поз.24. Повторить все указанные операции с правой стороны.

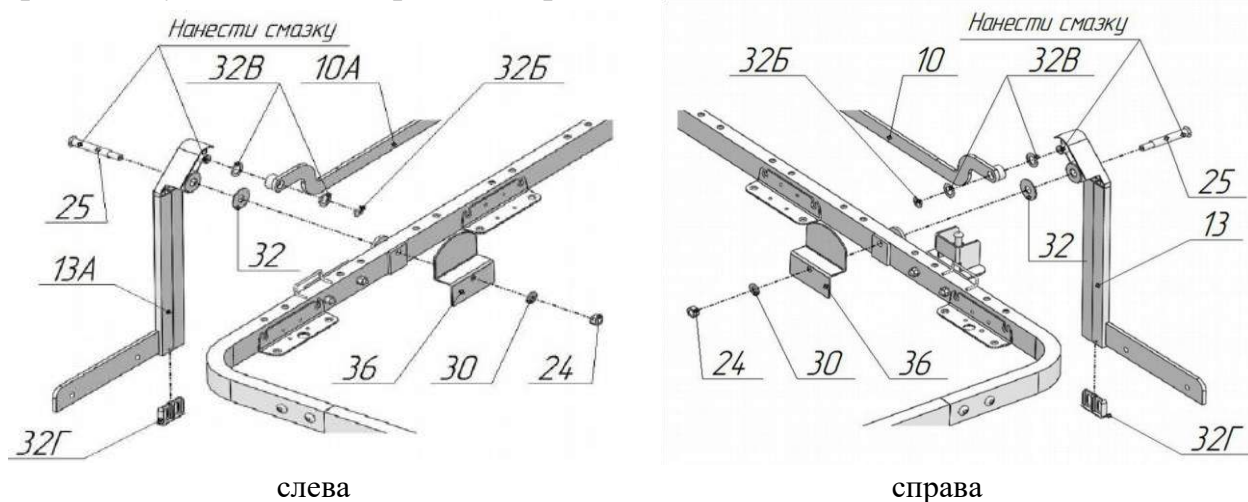

7. Соединить в соответствии с рисунками тяги поз. 10 и 10А с тягами, присоединёнными к механизмам подъёма поз.7,8, используя шайбы стопорные поз.32А и винты М8х12 поз.15. Винты до упора не затягивать.

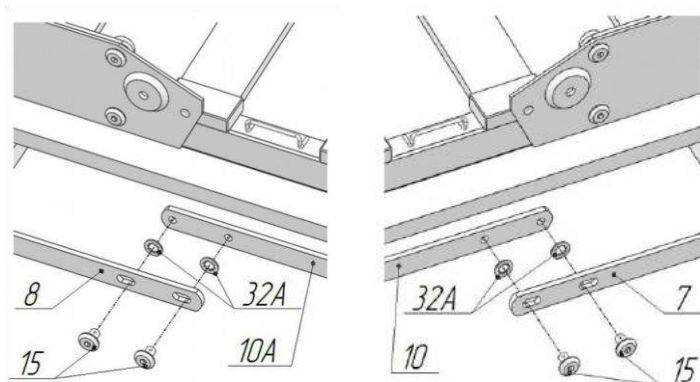

8. Присоединить к полке поз.31 усилитель полки поз.14 и опоры поз.13 и 13А, используя винты-конфирматы поз.31А. Усилитель полки расположить таким образом, чтобы головки винтов-конфирматов попали в конусные отверстия, а большее расстояние от отверстий на усилителе до кромки оказалось сверху. Приклеить к усилителю полки отбойники поз.33 в соответствии с рисунком.

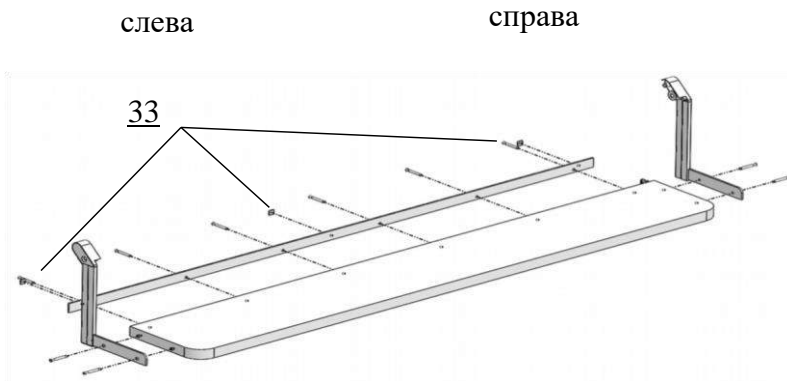

9. Привести раму кровати в горизонтальное положение. Расслабить винты поз.15, установленные в п.6 с обеих сторон кровати. Добиться горизонтального положения полки (тяги поз.10, 10А будут смещаться относительно тяг механизмов поз.7,8. Смотри п.7). Затянуть винты поз.15 до упора.

 10. НАНЕСТИ НА ОСИ СМАЗКУ поз.34 в соответствии с рисунком. Привести каркас кровати в поднятое состояние. Приоткрыть для

возможности доступа к местам установки газлифтов. Присоединить свободные концы газлифтов поз.12 к осям кронштейнов на коробе, слегка покачивая каркас кровати. Для закрепления использовать шайбы Ø6x18 стальные поз.29, гайки М6 со стопорным кольцом поз.23. Гайки М6 со стопорными шайбами поз.23 затянуть до упора.

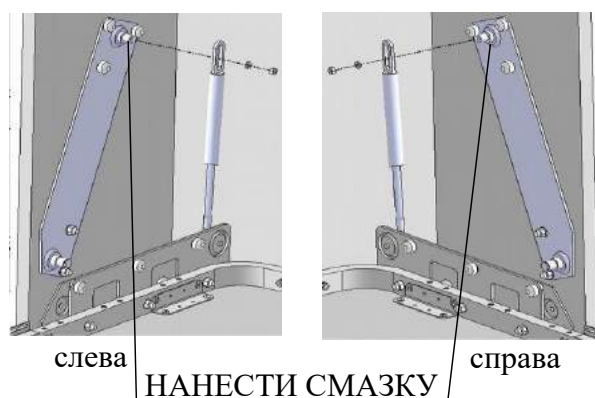

11. Установить шарниры поз. 11 в бортик поз.6 и стойки на раме. Закрепить, используя Винт М6x25 поз.16, гайку М6 со стопорным кольцом поз.23. Присоединить стойки бортика поз.9 к стойкам со вкладышем поз.9А в соответствии с рисунками в зависимости от глубины шкафа (400-350мм), используя Винт М6x25 поз.16, гайку М6 со стопорным кольцом поз.23.

 **ВНИМАНИЕ! В СЛУЧАЕ ЗАТРУДНЕНИЯ СБОРКИ СТОЙКИ СО ВКЛАДЫШЕМ поз.9А СО СТОЙКОЙ поз.9, ПОВЕРНУТЬ ПОСЛЕДнюю ВОКРУГ СВОЕЙ ОСИ НА 180 ГРАДУСОВ.**





## Регулировка усилия складывания бортика производится затяжкой или

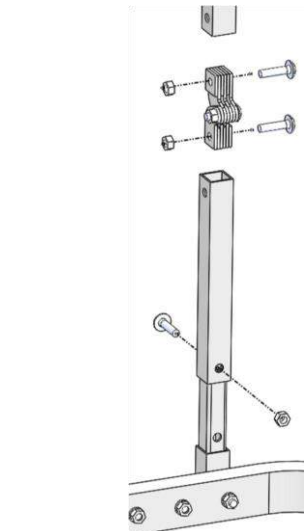
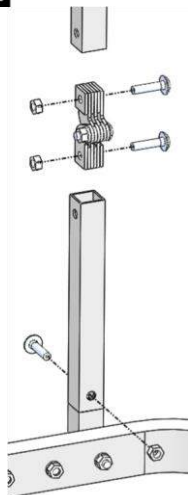

ослаблением  
винта и гайки в  
центре  
шарниров.

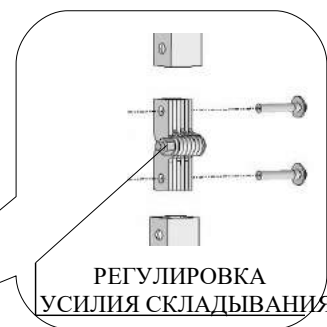
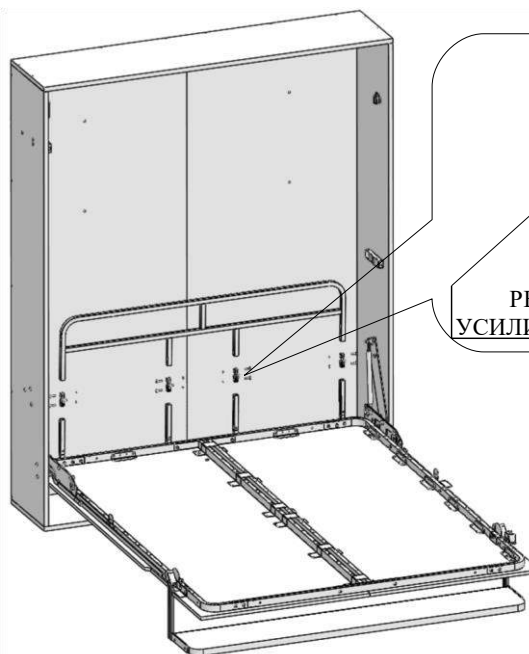

Для шкафа  
глубиной 400мм

Для шкафа  
глубиной 350мм

12. Собрать латофлексы поз.27 с латодержателями поз.28 и установить на раму кровати. Латодержатели должны входить в отверстия зацепами полностью (до щелчка).

13. Опробовать работу механизма фиксации после сборки изделия. Поднять раму кровати в вертикальное положение, нажать на раму в области механизма фиксации до щелчка. Механизм должен защёлкнуться и надёжно удерживать раму в этом положении. При повторном нажатии до упора в области расположения механизма, механизм должен отсоединить фиксатор, закреплённый на раме, а рама перейти в приоткрытое положение. В случае отсутствия срабатывания механизма, проверить правильность стыковки узла, присоединённого к раме и узла, присоединённого к коробу в соответствии с п.2 инструкции. Если стыковка происходит правильно, но фиксации рамы в вертикальном положении не происходит, открутить гайки поз.119, удалить одну шайбу поз.122, собрать узел вновь. Повторить проверку работоспособности. Отрегулировать положение магнита поз.127 до обеспечения уверенной фиксации рамы в вертикальном положении (см. рис. на стр.4).

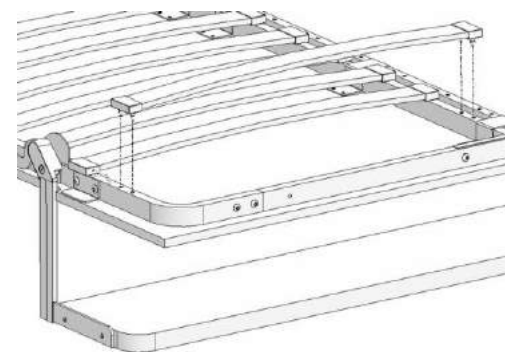

14. Просверлить отверстия  $\square 5$  для установки шурупов на кожухах поз. 35, 35А в соответствии с эскизами. Приложить кожух левый поз.35А к механизму, установленному слева. Кожух располагать так, чтобы он опирался на наклонную и

верхнюю кромки механизма. Завернуть шурупы поз.37 в отверстия до упора. Ту же операцию произвести с кожухом правым поз.35.

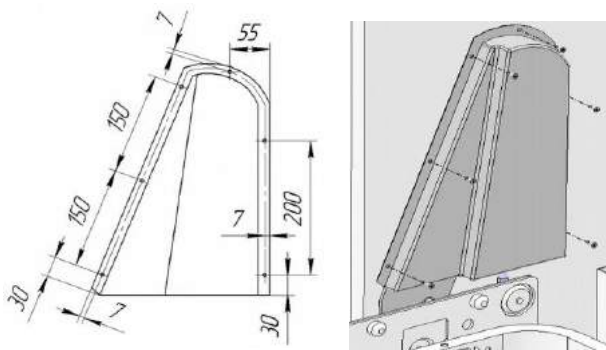

слева

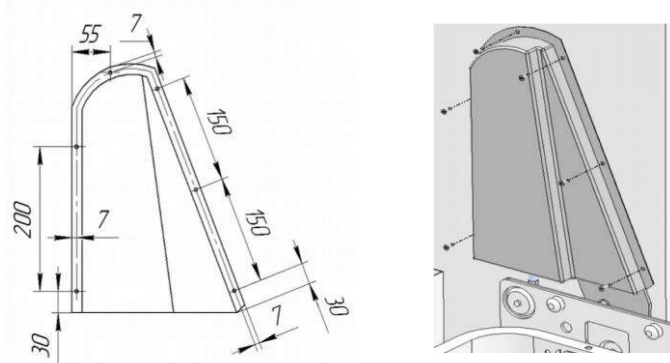

справа



*Каркас кровати готов к укладке и закреплению матраса в соответствии с разделом*

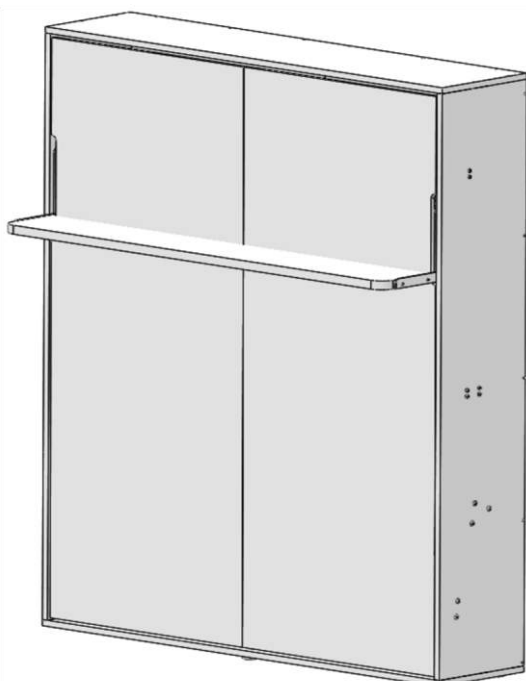

*«Установка ремней фиксации матраса»*

СЛОЖЕНО

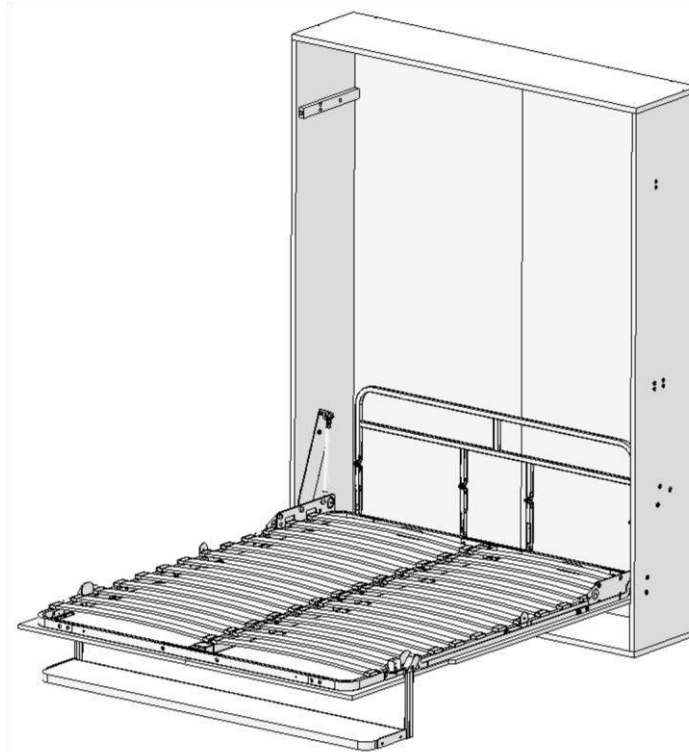

РАЗЛОЖЕНО

**РЕКОМЕНДУЕМАЯ ТОЛЩИНА МАТРАСА ОТ 100 ДО 240ММ.**

**⚠ ВНИМАНИЕ!** В ПОЛОЖЕНИИ «РАЗЛОЖЕНО» ПРОВЕРИТЬ ЛЁГКОСТЬ РАБОТЫ ОПОРЫ-ПОЛКИ, СОБРАННОЙ ПО П.6-9 ДАННОЙ ИНСТРУКЦИИ.

В ПОЛОЖЕНИИ «РАЗЛОЖЕНО» ОПОРА-ПОЛКА ДОЛЖНА НАХОДИТЬСЯ В ГОРИЗОНТАЛЬНОМ ПОЛОЖЕНИИ НА ПОЛУ. В ПОЛОЖЕНИИ «СЛОЖЕНО» В ГОРИЗОНТАЛЬНОМ ПОЛОЖЕНИИ ОКОЛО ДЕКОРАТИВНЫХ ЩИТОВ.



Каркас кровати готов к укладке и закреплению матраса в соответствии с разделом «Установка ремней фиксации матраса»

**РЕКОМЕНДУЕМАЯ ТОЛЩИНА МАТРАСА до 240мм.**



**ВНИМАНИЕ!!! ТОЛЩИНА БОКОВИН КОРОБА ДОЛЖНА БЫТЬ НЕ МЕНЕЕ 22мм.**



**МАКСИМАЛЬНО ДОПУСТИМАЯ СУММАРНАЯ  
НАГРУЗКА НА ПОЛКУ - 7кг.**

**ВНИМАНИЕ!!! НА ПОЛКУ НЕ ДОПУСКАЕТСЯ СТАВИТЬ  
ЁМКОСТИ С ЖИДКИМИ И СЫПУЧИМИ ПРОДУКТАМИ.**

### **Гарантийные обязательства**























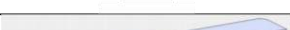



**Срок гарантии — 2 года. Срок эксплуатации изделия — не менее 10 лет.**  
Основным условием увеличения срока эксплуатации мебели является неукоснительное соблюдение требований по уходу за мебелью.

## КОМПЛЕКТНОСТЬ ИЗДЕЛИЯ

## ДЕТАЛИ КАРКАСА КРОВАТИ

поз.	Наименование	Количество, шт	Внешний вид
1.	Рама кровати левая	1	
2.	Рама кровати правая	1	
3.	Штанга продольная	1	
4.	Штанга поперечная изголовья	1	
5.	Штанга поперечная изножья	1	
6.	Бортик подвижный	1	
7.	Механизм подъёма правый	1	
8.	Механизм подъёма левый	1	
9.	Стойка бортика	4	
9А	Стойка со вкладышем	2	
10.	Тяга правая	1	
10А	Тяга левая		
11.	Шарнир с винтом и гайкой	4	
12.	Газлифт 1600Н	2	
13.	Опора правая	1	
13А	Опора левая	1	
14.	Усилитель полки	1	
15.	Винт М8х12	4	
16.	Винт М6х25 (пл.головка)	12	
17.	Винт М6х30 (пл.головка)	8	
18.	Винт М6х35 (пл.головка)	4	

























19.	Винт М6х50 (пл.головка)	2	
20.	Винт М8х20 (пл.головка)	8	
21.	Винт М8х35 (пл.головка)	10	
22.	Винт М8х40 (пл.головка)	4	
23.	Гайка М6 со стопорным кольцом	30	
24.	Гайка М8 со стопорным кольцом	24	
25.	Ось опоры	2	
26.	Колпачок пластмассовый большой	6	
27.	Латофлекс	26	
28.	Латодержатель	52	
29.	Шайба Ø6х18 стальная	18	
30.	Шайба Ø8х18 стальная	26	
31.	Полка	1	
31А	Винт-конфирмат Ø7х50	10	
32.	Шайба опоры пластиковая 10,5х24,5х2	2	
32А	Шайба стопорная	4	
32Б	Кольцо 12 ГОСТ 13942-86	2	
32В	Шайба 12,5х20х1,5	4	
32Г	Заглушка 10х20 (СЕРАЯ)	4	
33.	Отбойник	4	
34.	Смазка силиконовая с фторопластом	1	
35.	Кожух правый	1	
35А	Кожух левый	1	
36.	Щиток	2	
37.	Шуруп-саморез	12	
38.	Винт М6х14 полукруглая головка, шлиц	8	
39.	Шайба толщиной 3мм	8	
	Ключ гаечный накидной	1	
	Ключ гаечный рожковый	1	
	Ключ шестигранный Г-образный 4мм	1	
	Ключ шестигранный Г-образный 5мм	1	
	Ключ шестигранный Г-образный 6мм	1	
	Упаковка	1	

## ДЕТАЛИ КОРОБА

поз.	Наименование	Размеры, мм			Количество, шт	Внешний вид
		1200	1400	1600		
40.	Щит декоративный	16x633x2080	16x733x2080	16x833x2080	2	
41.	Боковина левая	22x352(400)x2095			1	
42.	Боковина правая	22x352(400)x2095			1	
43.	Панель нижняя	22x354(402)x1320	22x354(402)x1520	22x354(402)x1720	1	
44.	Панель верхняя	22x354(402)x1320	22x354(402)x1520	22x354(402)x1720	1	
45.	Стенка задняя	16x638x2095	16x738x2095	16x838x2095	2	
46.	Упор	22x41x283			1	
47.	Винт М6х40 (пл.головка)				3	
48.	Опора регулируемая				6	
48А	Втулка опоры регулируемой				6	
48Б	Шайба				6	
48В	Заглушка d10				6	
49.	Винт-конфирмат	Ø7x70			30	
50.	Шкант	Ø8x30			13	
51.	Гайка стяжная сквозная				3	
52.	Саморез	Ø4x16			56	

## ДЕТАЛИ МЕХАНИЗМА ФИКСАЦИИ

поз.	Наименование	Количество, шт	Внешний вид
103.	Корпус	1	
104.	Трубка	1	
105.	Держатель	1	
106.	Пружина	1	

107.	Накладка	1	
108.	Толкатель	1	
109.	Пружина	1	
110.	Кожух фиксатора	1	
111.			
112.	Фиксатор	1	
113.	Втулка	1	
114.	Винт М6х16 (прямой шлиц)	1	
115.	Вставка резиновая	1	
116.	Винт М6х35 (пл.головка)	8	
117.	Винт М6х40 (пл.головка)	5	
118.	Гайка М6 со стопорным кольцом	7	
119.	Гайка М8 ГОСТ	2	
120.	Гайка стяжная сквозная	4	
121.	Шайба Ø6х18 стальная	6	
122.	Шайба толщиной 3мм	2	
123.	Шайба стопорная	1	
124.	Заглушка прямоугольная	1	
125.	Колпачок пластмассовый малый	1	
126.	Уголок	2	
127.	Магнит	1	
128.	Держатель магнита	1	
129.	Шуруп 4х16	2	

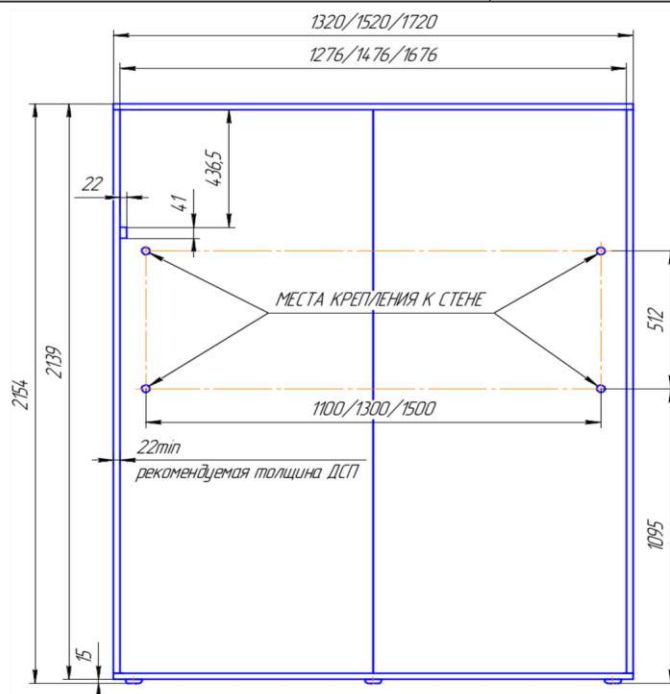

## РАССВЕРЛОВКА БОКОВИН

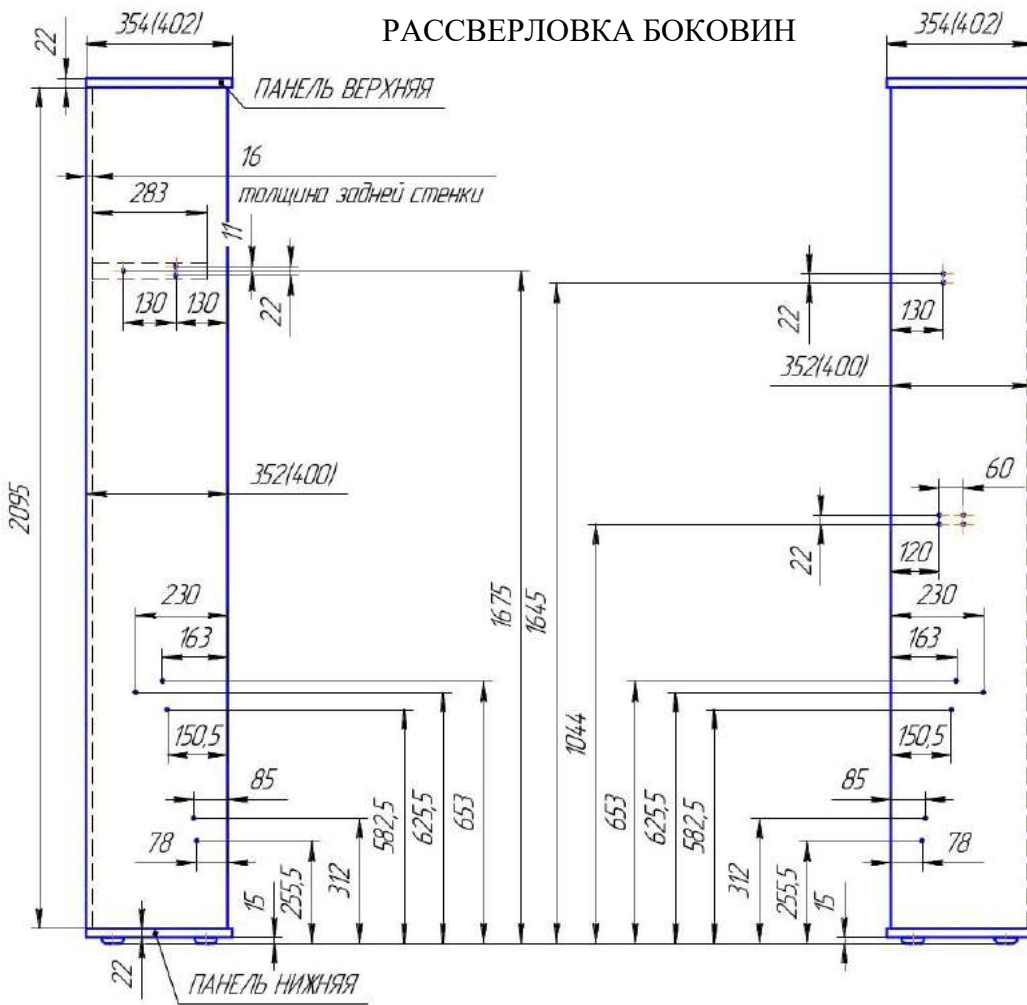

БОКОВИНА ЛЕВАЯ

БОКОВИНА ПРАВАЯ

## Места установки футорок на щитах декоративных

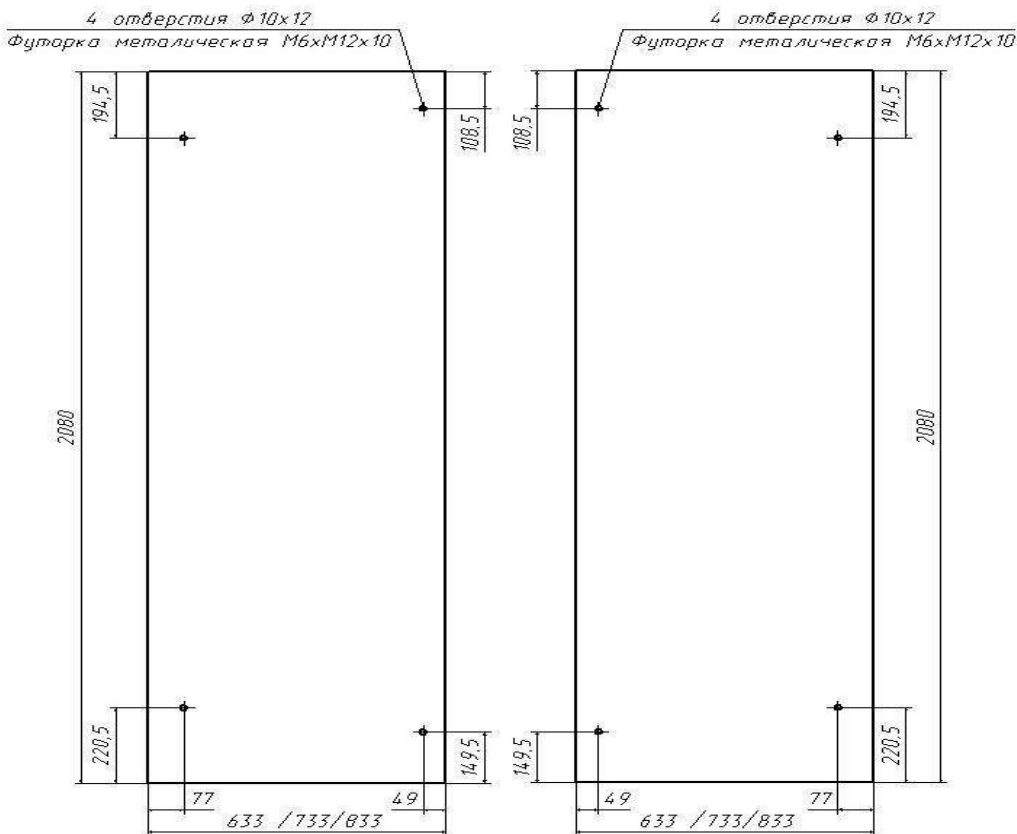

УСТАНОВКА РЕМНЕЙ ФИКСАЦИИ МАТРАСА



1.

с кронштейнами на одной стороне рамы кровати, используя ремень короткий поз. 132 и пряжку пластиковую поз. 133. Схема продевания ремня изображена на эскизе.

Пряжку ремня Фастекс располагать с противоположной от пружины поз. 106 стороне в соответствии с рисунком.

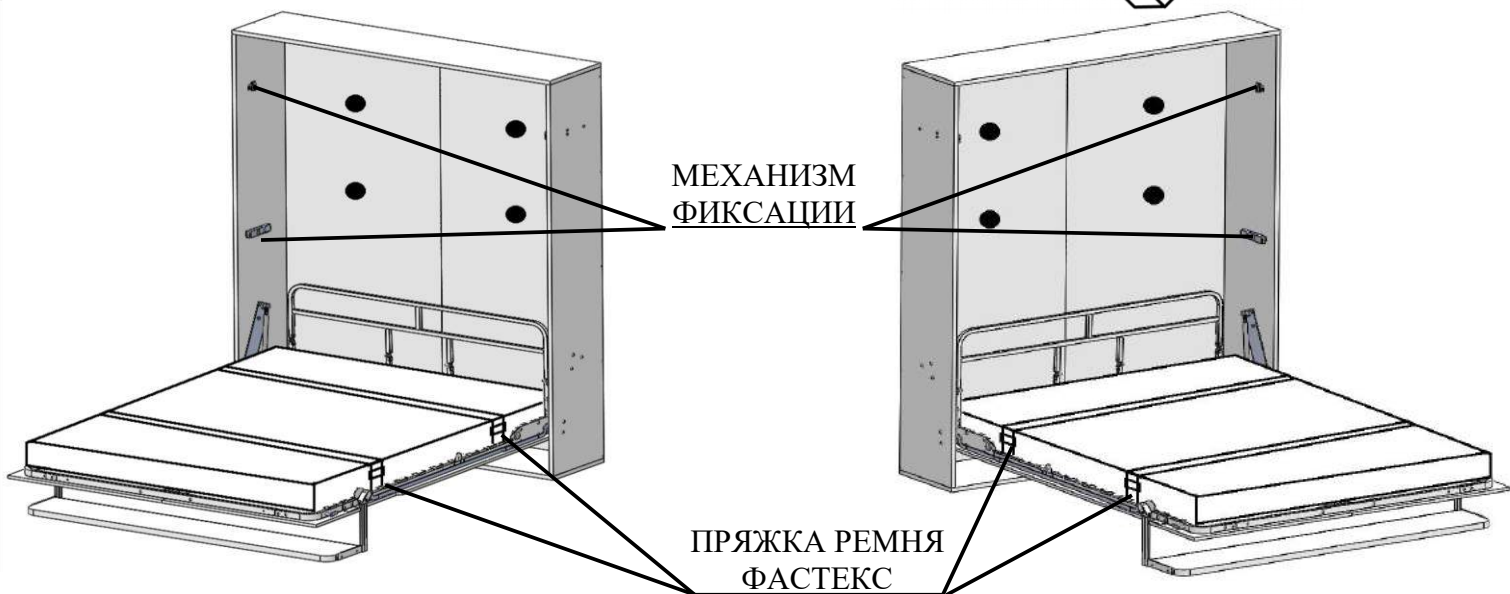



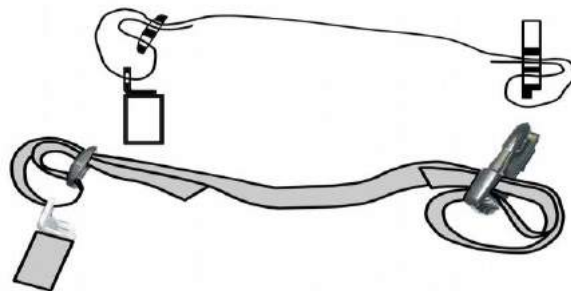

2. Соединить зацеп Фастекс поз. 134 с кронштейнами на противоположной стороне рамы кровати, используя ремень длинный поз. 131 и пряжку пластиковую поз. 133. Схема продевания ремня изображена на эскизе.



3. Уложить матрас на раму кровати.

Соединить соответствующие зацепы и гнёзда Фастекс. Отрегулировать длину ремней для максимального натяжения.

ДЕТАЛИ ФИКСАЦИИ МАТРАСА			
131.	Ремень длинный	2	
132.	Ремень короткий	2	
133.	Пряжка пластиковая	4	
134.	Зацеп Фастекс	2	
135.	Гнездо Фастекс	2	