

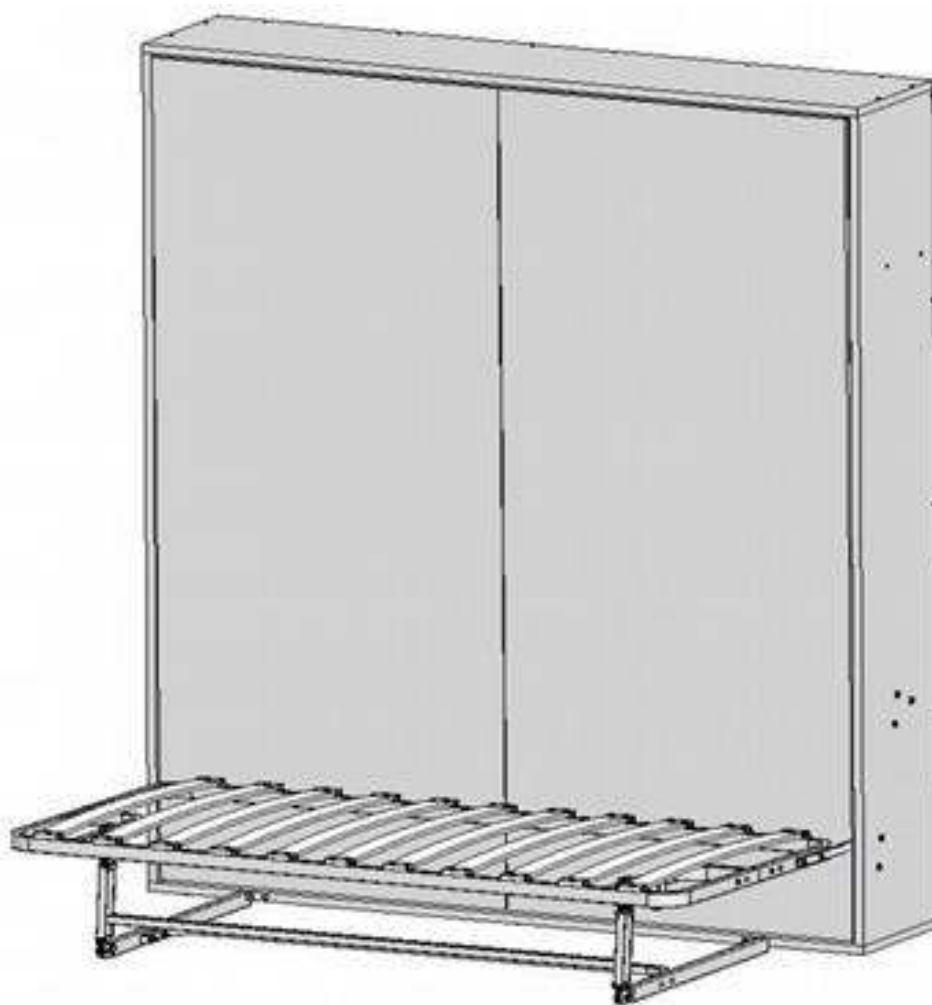

КАРКАС КРОВАТИ «Амалия NEW» С ДИВАНОМ Push

ИНСТРУКЦИЯ ПО СБОРКЕ



г. Волгоград
2016 г.

ВНИМАНИЕ!

Изделие является трансформируемым, имеются подвижные части!
При складывании и раскладывании соблюдать меры предосторожности!

ВНИМАНИЕ!!! ПЕРЕД СБОРКОЙ КРОВАТИ ПО НАСТОЯЩЕЙ ИНСТРУКЦИИ, НЕОБХОДИМО ПРОИЗВЕСТИ СБОРКУ И НАДЁЖНОЕ НЕПОДВИЖНОЕ ЗАКРЕПЛЕНИЕ КОРОБА К СТЕНЕ АНКЕРНЫМ КРЕПЕЖОМ (см. рисунки).

РАЗМЕРЫ ПАНЕЛЕЙ КОРОБА, РАЗМЕРЫ И РАСПОЛОЖЕНИЕ ПРИСОЕДИНИТЕЛЬНЫХ ОТВЕРСТИЙ ДОЛЖНЫ СООТВЕТСТВОВАТЬ ПРИЛАГАЕМЫМ ЭСКИЗАМ.

ЗАПРЕЩАЕТСЯ!!! ВСТАВАТЬ, ПРЫГАТЬ НОГАМИ НА ИЗДЕЛИИ!

НЕ ДОПУСКАЕТСЯ!!! СКЛАДЫВАТЬ ИЗДЕЛИЕ, ЕСЛИ НА НЁМ НАХОДЯТСЯ ЛЮДИ ИЛИ ЖИВОТНЫЕ!

ВНИМАНИЕ!!! БЕЗОПАСНОСТЬ ЭКСПЛУАТАЦИИ ИЗДЕЛИЯ БУДЕТ ЗАВИСЕТЬ ОТ НАДЁЖНОСТИ И ПРОЧНОСТИ ЗАКРЕПЛЕНИЯ И ВЫПОЛНЕНИЯ СБОРКИ ВСЕЙ КОНСТРУКЦИИ!!! ВСЕ ОПЕРАЦИИ, СВЯЗАННЫЕ С ЭТИМ, ПРОВЕСТИ С ОСОБЕННОЙ ТЩАТЕЛЬНОСТЬЮ И ОТВЕТСТВЕННОСТЬЮ!!!

ЭЛЕМЕНТЫ КОНСТРУКЦИИ ИМЕЮТ ЗНАЧИТЕЛЬНЫЙ ВЕС, В СВЯЗИ С ЭТИМ ВСЕ РАБОТЫ ПРОИЗВОДИТЬ СОВМЕСТНО С ПОМОЩНИКОМ!

СБОРКУ И УСТАНОВКУ КОНСТРУКЦИИ КОРОБА ПРОИЗВЕСТИ В СЛЕДУЮЩЕМ ПОРЯДКЕ:

Для сборки выбрать горизонтальную площадку.

ВЫБЕРИТЕ СТОРОНУ КРОВАТИ, С КОТОРОЙ ВАМ БУДЕТ УДОБНЕЕ В ДАЛЬНЕЙШЕМ НАЖАТИЕ ПРИ СКЛАДЫВАНИИ КРОВАТИ. С ЭТОЙ СТОРОНЫ УСТАНОВЛИВАЙТЕ БОКОВИНУ, СОВПАДАЮЩУЮ ПО КОЛИЧЕСТВУ И РАСПОЛОЖЕНИЮ ОТВЕРСТИЙ С ЭСКИЗОМ БОКОВИНЫ ПРАВОЙ (ЭСКИЗ РАССВЕРЛОВКИ БОКОВИН). ДАЛЕЕ ПО ТЕКСТУ ЭТА БОКОВИНА ОБОЗНАЧЕНА КАК поз.42. В СЛУЧАЕ, ЕСЛИ НАЖАТИЕ БУДЕТ УДОБНЕЕ СЛЕВА, СООТВЕТСТВЕННО ПАНЕЛИ И ВСЕ ДЕТАЛИ, КОТОРЫЕ НА НИХ КРЕПЯТСЯ, ПОМЕНЯТЬ МЕСТАМИ. ВМЕСТО УГОЛКА поз.110 ИСПОЛЬЗОВАТЬ поз.111.

Состыковать щиты поз.45 между собой с помощью шкантов поз.50. Собрать вокруг указанных щитов боковины поз.41, 42 и панели поз.43, 44 в соответствии с рисунком, используя винты-конфирматы поз.49. На каждом угловом стыке между панелями установить по 2 шканта поз.50. На панель нижнюю поз.43 установить опоры поз.48. Присоединить к панели поз.41 упор поз.46, используя винт М6х40 поз.47 и гайки стяжные поз.51.

К панели поз.42 присоединить держатель поз.105, используя два винта М6х20 поз.115 и гайки стяжные поз.120. Присоединить к держателю пружину поз.106, используя винт М6х16 поз.114, гайку М6 со стопорным кольцом поз.118, шайбу поз.121. На гайку надеть колпачок поз.125. Присоединить к панели поз.42 в соответствии с рисунком, механизм выталкивания, состоящий из деталей поз. 103, 104, 107, 108, 109, 117, 118, 120, 124, 125.

Присоединить к держателю поз. 128 магнит поз.127, завинтив магнит до упора. Присоединить полученную сборку к упору поз.46, используя шурупы поз.129, в соответствии с рисунком. Произвести подтяжку всех крепёжных элементов.

ВНИМАНИЕ!!! БЕЗОПАСНОСТЬ ЭКСПЛУАТАЦИИ ИЗДЕЛИЯ БУДЕТ ЗАВИСЕТЬ ОТ НАДЁЖНОСТИ И ПРОЧНОСТИ ДАЛЬНЕЙШЕГО ЗАКРЕПЛЕНИЯ!!! УКАЗАННЫЕ ОПЕРАЦИИ ПРОВЕСТИ С ОСОБОЙ ТЩАТЕЛЬНОСТЬЮ И ОТВЕТСТВЕННОСТЬЮ!!!

Поднять собранный короб в вертикальное положение. СОБЛЮДАТЬ ВСЕ МЕРЫ ПРЕДОСТОРОЖНОСТИ ОТ СЛУЧАЙНОГО ПАДЕНИЯ ВПЛОТЬ ДО ОКОНЧАТЕЛЬНОГО ЗАКРЕПЛЕНИЯ.

Разметить отверстия для закрепления короба к стене комнаты в стенках задних (в каждой не менее двух точек выше середины). КООРДИНАТЫ ТОЧЕК ВЫБИРАТЬ ИЗ МАКСИМАЛЬНОЙ ПРОЧНОСТИ УЧАСТКОВ СТЕНЫ.

ЗАКРЕПЛЕНИЕ ПРОИЗВОДИТЬ С ПОМОЩЬЮ АНКЕРНОГО КРЕПЕЖА К БЕТОННОЙ ИЛИ КИРПИЧНОЙ СТЕНЕ. ГЛУБИНА ВХОЖДЕНИЯ АНКЕРНОГО КРЕПЕЖА В ЖЕЛЕЗОБЕТОН ИЛИ КИРПИЧ НЕ МЕНЕЕ 100ММ.

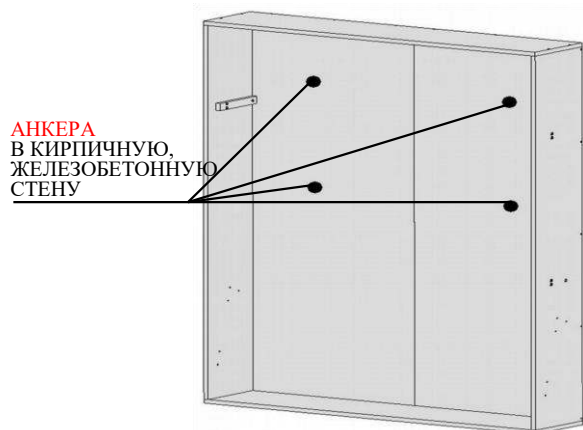
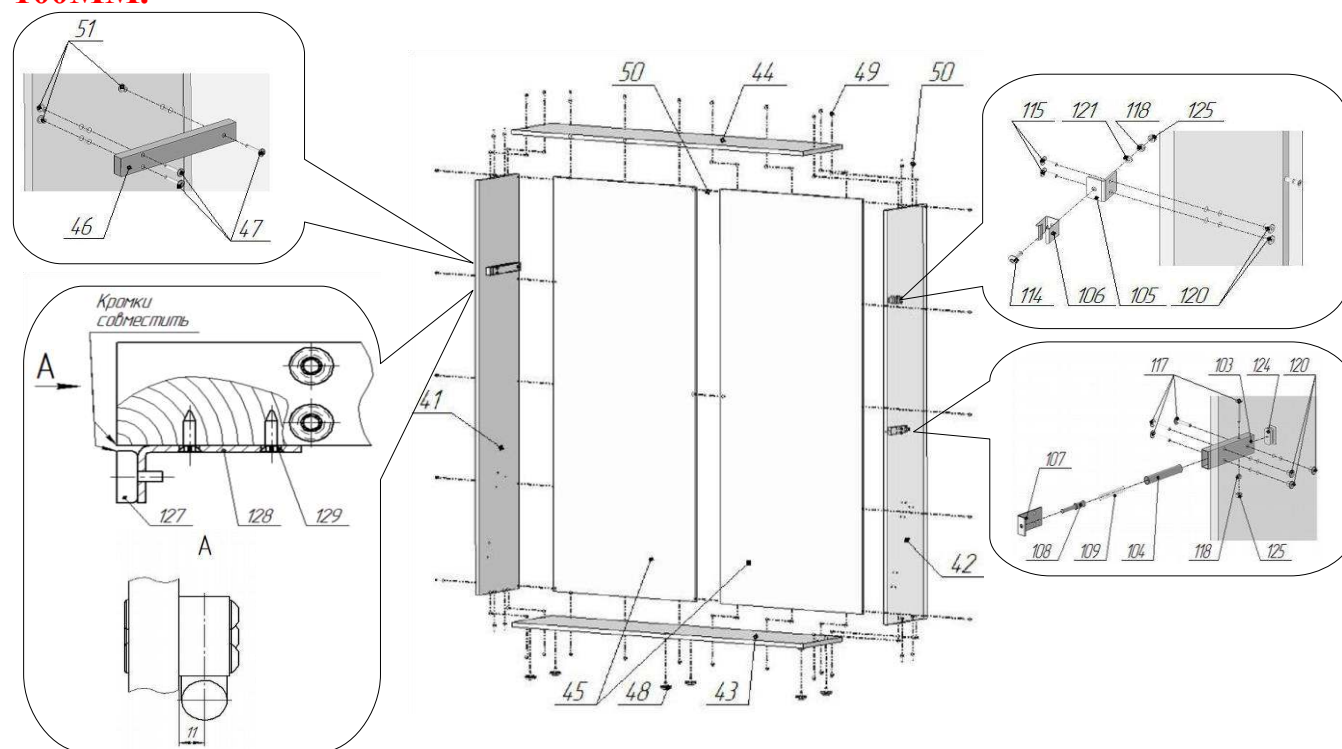

ПРИСОЕДИНЕНИЕ АНКЕРАМИ

СБОРКУ И УСТАНОВКУ КОНСТРУКЦИИ КРОВАТИ ПРОИЗВЕСТИ В СЛЕДУЮЩЕМ ПОРЯДКЕ:

1. Между поперечными штангами поз.4,5 закрепить штангу продольную поз.3,используя винты М6х35 поз.17, гайки М6 со стопорным кольцом поз.23, шайбы Ø6х18 стальные поз.29. Присоединить левую и правую рамы кровати поз.1,2 к штангам поперечными, используя винты М6х30 поз.16, гайки М6 со стопорным кольцом поз.23, шайбы Ø6х18 стальные поз.29. Присоединить стойки бортика поз.9 к рамам левой и правой, используя винты М6х50 поз.18, гайки М6 со стопорным кольцом поз.23, шайбы Ø6х18 стальные поз.29. Присоединить к рамам кровати поз.1, 2 уголки поз.126 -слева, поз.110 и поз.126- справа, используя винты М6х35 поз.116, гайки М6 со стопорным кольцом поз.118, шайбы Ø6х18 стальные поз.121. На уголок поз.126 приклеить накладку войлочную поз.33 в соответствии с рисунком. В случае, если установка механизмов производится на левой боковине, уголок поз.126 закрепить справа. Разместить накладку поз. 33 так, чтобы в сложенном состоянии кровати она попала на упор короба поз.46. К уголку поз.110 присоединить дет. Поз.112, 113, 119, 122, 123 в соответствии с рисунком. Провести регулировку с помощью гаек поз.119 в соответствии с рисунком. Затянуть гайки до упора.

Опробовать работу механизма после сборки по пункту 6 настоящей инструкции. При поднятии рамы кровати в вертикальное положение и надавливании до упора, механизм должен защёлкнуться и надёжно удерживать раму в этом положении. При повторном надавливании на раму кровати в области расположения механизма, механизм должен отсоединить фиксатор, закреплённый на раме, а рама перейти в приоткрытое положение. В случае отсутствия срабатывания механизма, проверить правильность стыковки узла, присоединённого к раме и узла, присоединённого к коробу. Если стыковка происходит правильно, но фиксации рамы в

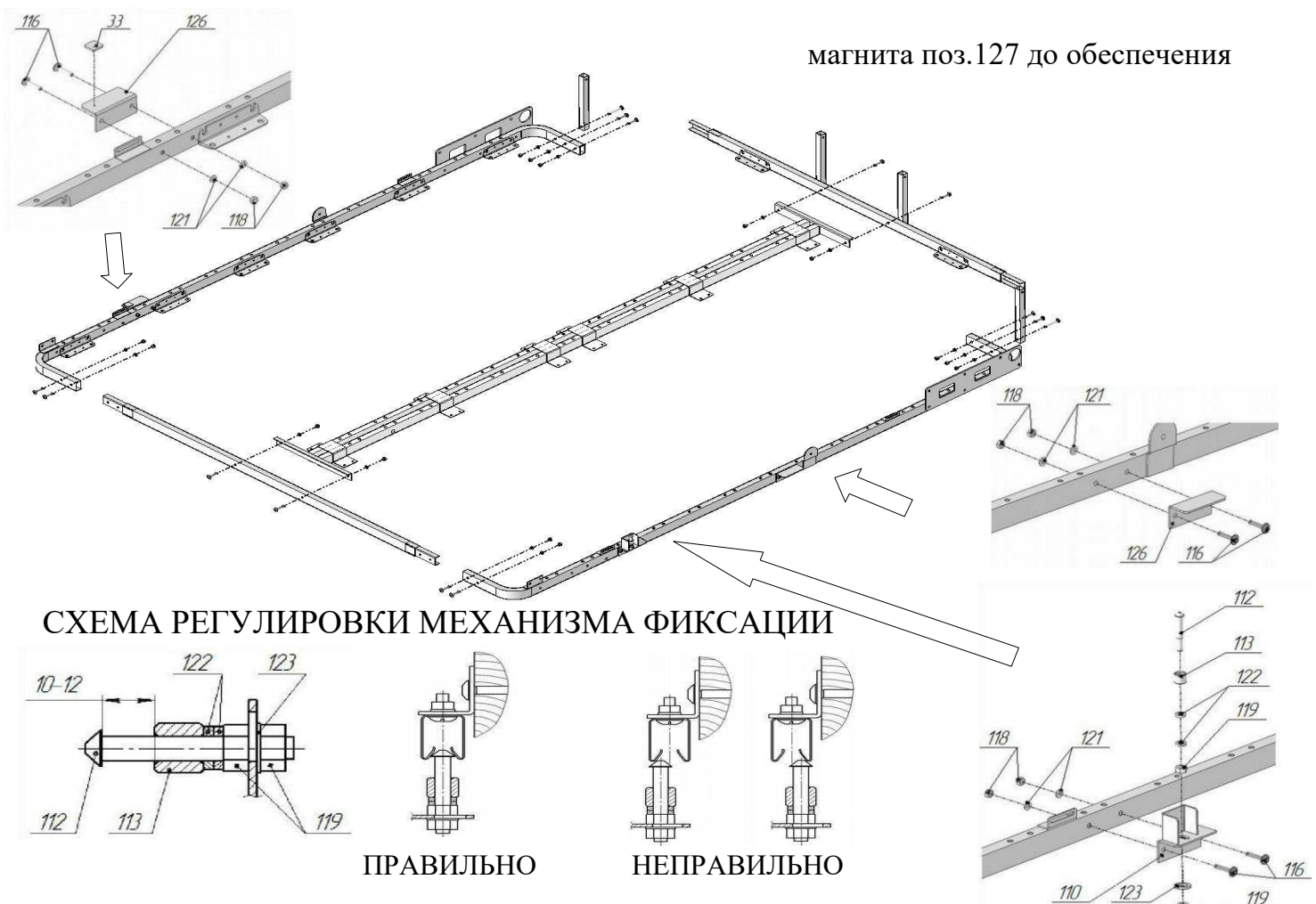

вертикальном положении не происходит, открутить гайки поз.119, удалить одну шайбу поз.122, собрать узел вновь. Повторить проверку работоспособности.

Отрегулировать положение уверенной фиксации рамы в вертикальном положении.

2. Установить в торцы штанги поз.10 заглушки 20x20 поз.34 в соответствии с рисунками. Присоединить штангу поз.10 к опорам поз.12,13, используя винты М6x30 поз.16, М6x35 поз.17, гайки М6 со стопорным кольцом поз.23 и шайбы Ø6x18 стальные поз.29 в соответствии с рисунками. На гайки надеть колпачки пластмассовые малые поз.25. Присоединить к раме кровати кронштейны рамы поз.37, используя винты М6x18 поз.14, гайки М6 со

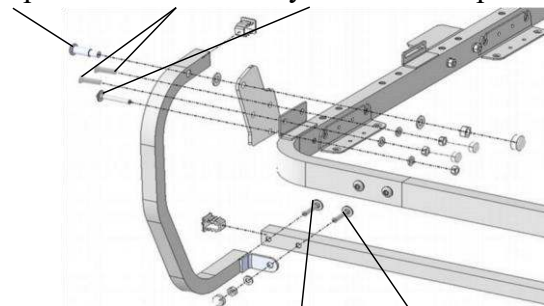

слева М6x35 М6x30

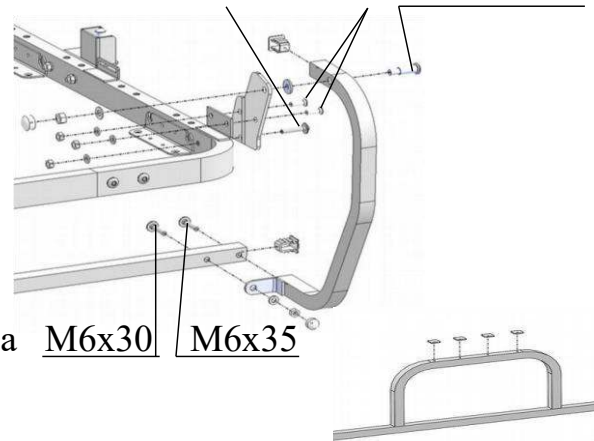

справа М6x30 М6x35

стопорным кольцом поз.23 и шайбы Ø6x18 стальные поз.29. На гайки надеть колпачки пластмассовые малые поз.25. Присоединить к кронштейнам рамы кровати опоры поз.12,13, используя спецвинты большие поз.32, гайки М8 со стопорным кольцом поз.24. Между стенкой кронштейна рамы и опорой установить шайбу Ø105 24x пластмассовую поз.35 в соответствии с рисунками. Установить в опоры поз.12,13 заглушки 20x20 поз.34 в соответствии с рисунками. На гайки надеть колпачки пластмассовые большие поз.26.

Спецвинт М6x18 М6x35 М6x35 М6x18 Спецвинт

3. Разрезать пополам две накладки войлочных поз.33 и приклеить к штанге опоры поз.10 в соответствии с рисунком.

4. Присоединить механизмы подъёма поз.7,8 к раме левой и правой, используя винты М8x20 поз.19, М8x40 поз.21, гайки М8 со стопорным кольцом поз.24, шайбы Ø8x18 стальные поз.30. На гайки, собранные с винтами М8x20, надеть колпачки пластмассовые большие поз.26. Присоединить газлифты поз.38 к осям механизма на раме штоком (тонким стержнем) в соответствии СМАЗКУ поз.36. Под гайки установить шайбы Ø6x18 стальные поз.29.

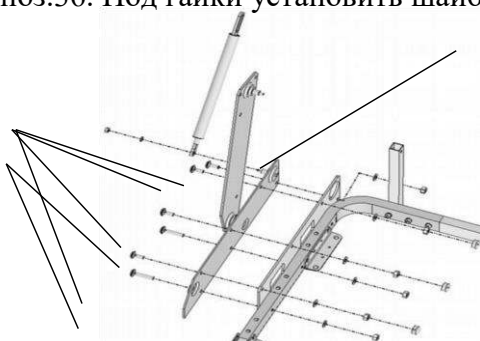

слева

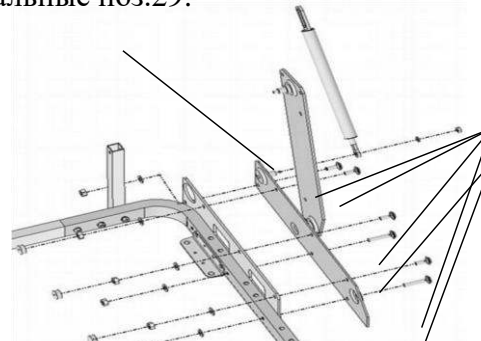

справа

М8x20
М8x40

5. Присоединить к боковинам короба собранную раму кровати, механизмы подъёма, используя винты М8x35 поз.20, гайки М8 со стопорным кольцом поз.24, шайбы Ø8x18 поз.30.

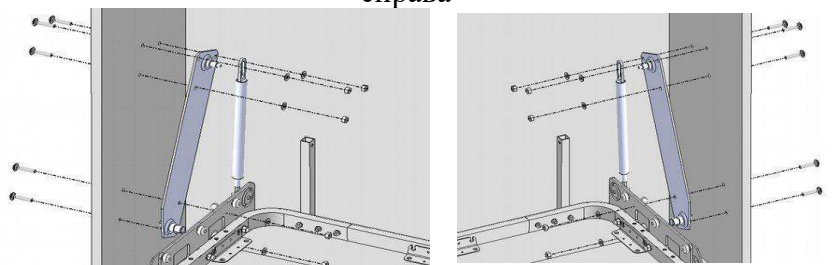

с рисунками, используя гайки М6 со стопорным кольцом поз.23. ПРЕДВАРИТЕЛЬНО НАНЕСТИ НА ОСИ

М8х20

М8х40

закрепив

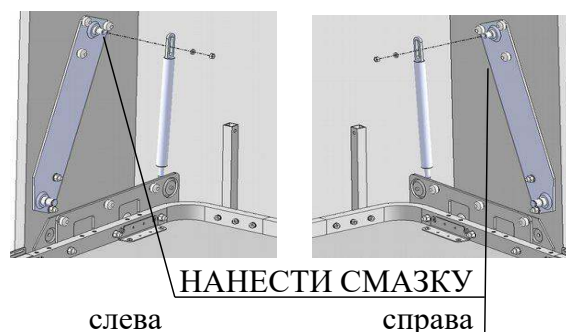

6. Привести каркас кровати в поднятое состояние. Присоединить свободные концы газлифтов поз.38 к осям кронштейнов на коробе, используя гайки М6 со стопорным кольцом поз.23, слегка покачивая каркас кровати. ПРЕДВАРИТЕЛЬНО НАНЕСТИ НА ОСИ СМАЗКУ поз.36. Под гайки установить шайбы $\varnothing 6 \times 18$ стальные поз.29. Гайки М6 со стопорным кольцом поз.23 затянуть до упора.

Кровать разложена Кровать сложена

7. Разметить места установки шурупов на кожухах поз.39, 39А в соответствии с эскизом, проколов отверстия. Приложить кожух левый поз.39А к механизму, установленному слева. Кожух

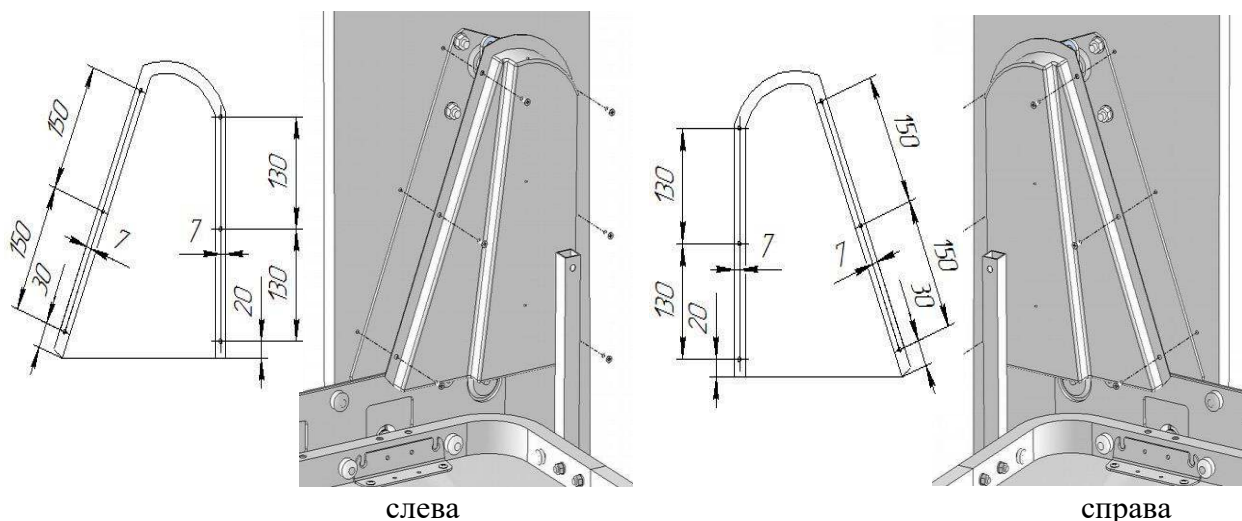

8. Собрать половины шарнирных бортиков поз.11 используя Винт М6х25 поз.15, гайку М6 со стопорным кольцом поз.23. В соединении двух шарнирных бортиков поз.11 под гайку установить шайбу М6х12 пластмассовые поз.31. Установить полученную сборку в бортик и стол на раме. Закрепить, используя Винт М6х25 поз.15, гайку М6 со стопорным кольцом поз.23 в соединении с использованием пластиковой шайбы, затяжку производить до тугой работы шарнира. Присоединить декоративный поз. 40 к раме кровати с помощью еврошурупов 6,3х13 поз.22. Рекомендуемая последовательность действий при установке описана в разделе «Установка декоративных щитов»

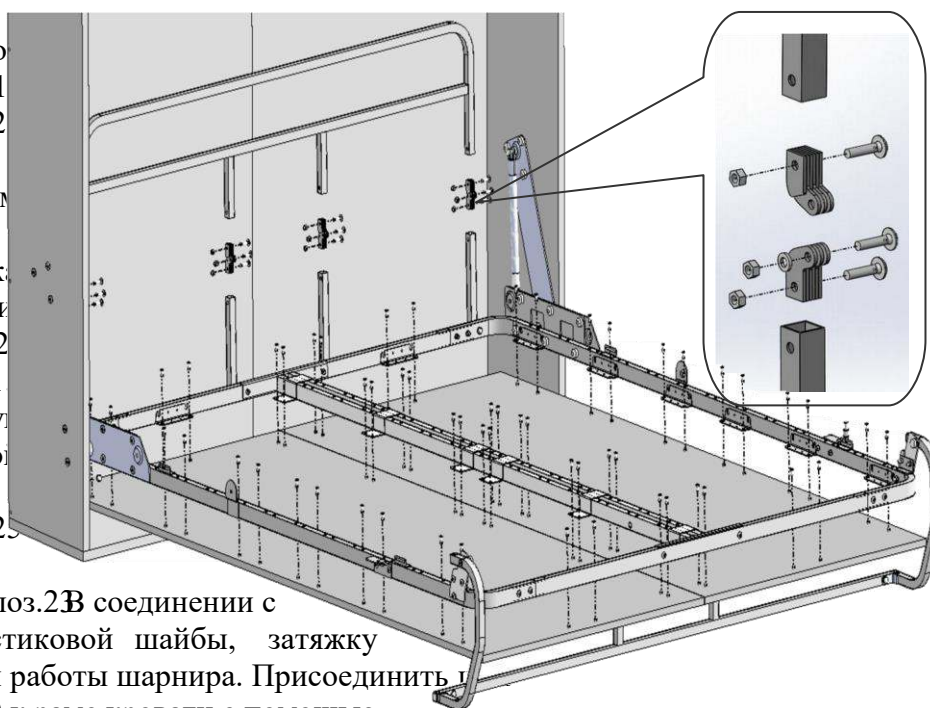

9. Собрать латофлексы поз.27 с латодержателями поз.28 и установить на раму кровати. Латодержатели должны входить в отверстия зацепами полностью (до щелчка).

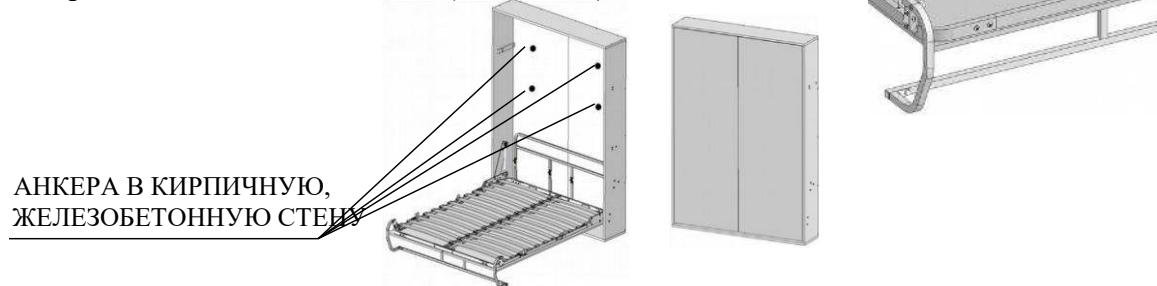

АНКЕРА В КИРПИЧНУЮ, ЖЕЛЕЗОБЕТОННУЮ СТЕНУ

располагать так, чтобы он опирался на наклонную и верхнюю кромки механизма. Завернуть шурупы поз.39Б в размеченных местах до упора. Ту-же операцию произвести с кожухом правым поз.39.

СБОРКУ И УСТАНОВКУ КОНСТРУКЦИИ ПРИСТАВНОГО ДИВАНА ПРОИЗВЕСТИ В СЛЕДУЮЩЕМ ПОРЯДКЕ:

17. Соединить раму дивана переднюю поз.79 с рамой дивана задней поз.80 с помощью соединителей поз.85, винтов М6х30 поз. 91 шайб Ø6х18 поз.98 и гаек М6 со стопорным кольцом поз. 94.

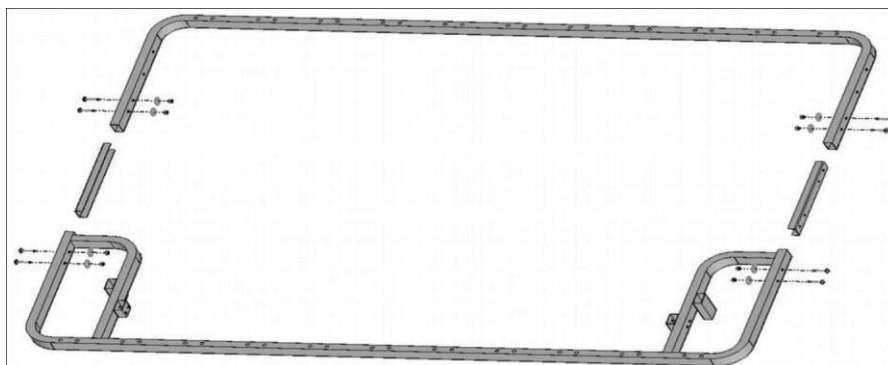

18. Соединить упоры поз.82, 83 и тягу поз.81 друг с другом шарнирами поз.86, используя винты М6х25 поз.90, гайки М6 со стопорным кольцом поз.94. Упоры поз.82,83 при сборке расположить уголками для крепления к коробу вверх. На шесть нижних гаек на каждой стороне надеть колпачки поз.102А. Раму дивана, собранную по предыдущему пункту, присоединить к тяге поз.81, используя винты М6х50 поз.93, гайки М6 со стопорным кольцом поз.94. Вставить в перемычку поз. 84 заглушки поз.101 в соответствии с рисунком. Присоединить к упорам поз.82, 83 перемычку поз.84, используя винты М6х50 поз.93, шайбы Ø6х18 поз.98 гайки М6 со стопорным кольцом поз.94. На гайки надеть колпачки поз.102А. Установить заглушки поз.102 в две трубы сверху и в одну снизу, слева и справа в соответствии с рисунками.

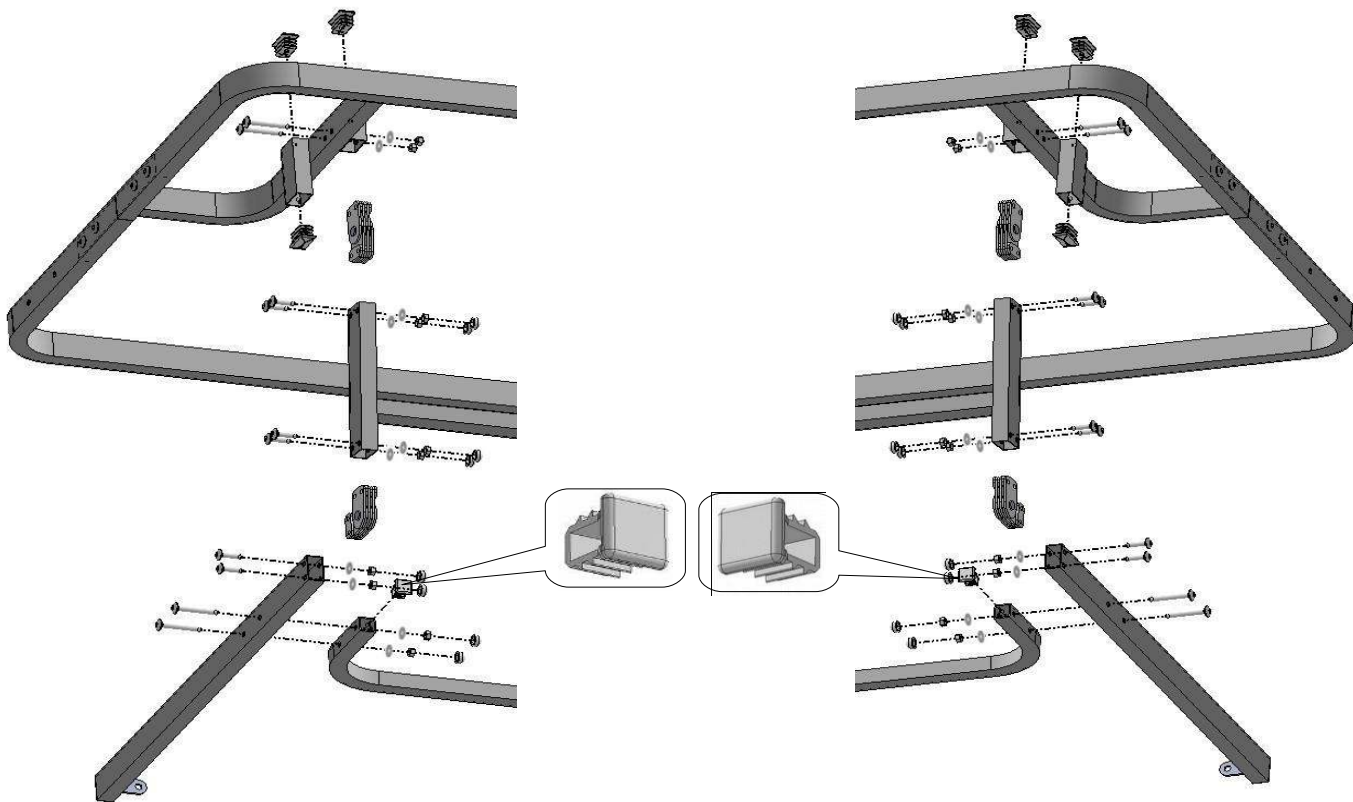

Слева

Справа

19. Присоединить собранный каркас дивана к корпусу с помощью винтов-конфирматов поз.89.

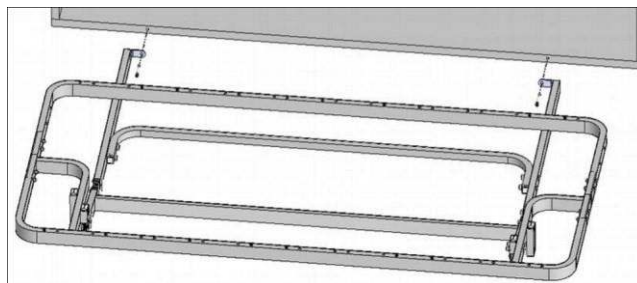

20. Вставить заглушки поз.100 в торцы тяг-уголков поз.87. Присоединить тяги-уголки к дивану с помощью винтов М6х40 поз.92, гаек М6 со стопорным кольцом поз.94. Под гайки положить шайбы поз.98. Другой конец тяги-уголка присоединить к механизмам подъёма поз.7,8 с помощью спецвинтов малых поз.88, используя гайки М8 со стопорным кольцом поз.95. Между тягой-уголком поз.87 и шарниром кровати установить шайбу Ø105 х24 пластмассовую поз.99. Под гайку подложить шайбу поз.98. На гайки надеть колпачки пластмассовые большие поз.102А.

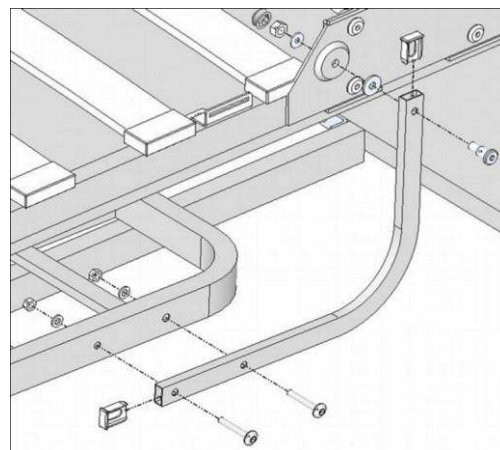

21. Собрать латофлексы поз.96 с латодержателями поз.97 и установить на

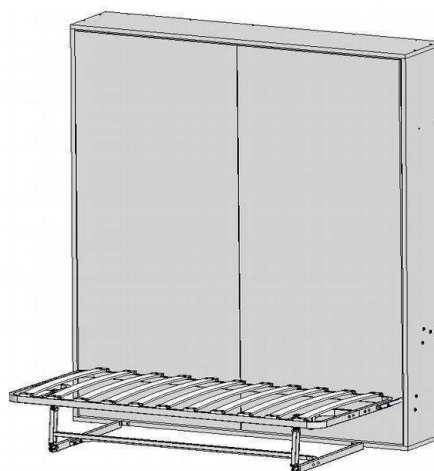
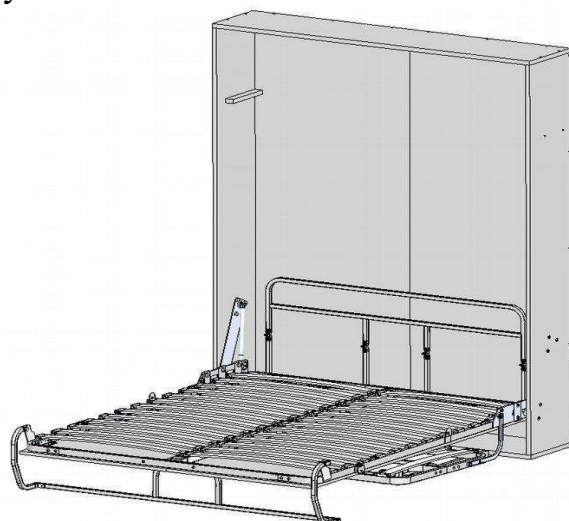
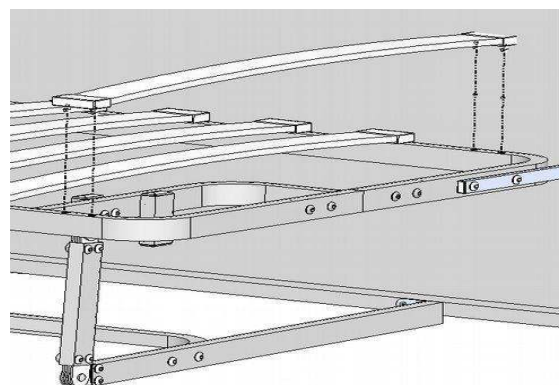















раму дивана.

Латодержатели должны входить в отверстия зацепами полностью (до щелчка).

КОМПЛЕКТНОСТЬ ИЗДЕЛИЯ







ДЕТАЛИ КАРКАСА КРОВАТИ

поз.	Наименование	Количество, шт	Внешний вид
1.	Рама кровати левая	1	
2.	Рама кровати правая	1	
3.	Штанга продольная	1	
4.	Штанга поперечная изголовья	1	
5.	Штанга поперечная изножья	1	
6.	Бортик подвижный	1	
7.	Механизм подъёма правый	1	
8.	Механизм подъёма левый	1	
9.	Стойка бортика	2	
10.	Штанга опоры	1	
11.	Шарнир бортика	8	
12.	Опора левая	1	
13.	Опора правая	1	
14.	Винт М6х18 (потайная головка)	4	
15.	Винт М6х25 (пл.головка)	12	
16.	Винт М6х30 (пл.головка)	10	
17.	Винт М6х35 (пл.головка)	8	
18.	Винт М6х50 (пл.головка)	2	
19.	Винт М8х20 (пл.головка)	8	
20.	Винт М8х35 (пл.головка)	10	
21.	Винт М8х40 (пл.головка)	4	
22.	Еврошуруп Ø6,3х13	56	
23.	Гайка М6 со стопорным кольцом	38	
24.	Гайка М8 со стопорным кольцом	24	
25.	Колпачок пластмассовый малый	8	
26.	Колпачок пластмассовый большой	6	
27.	Латофлекс	26	



















28.	Латодержатель	52	
29.	Шайба Ø6x18 стальная	26	
30.	Шайба Ø8x18 стальная	24	
31.	Шайба Ø6x12 Шайба пластмассовая	4	
32.	Спецвинт большой	2	
33.	Накладка войлочная	3	
34.	Заглушка 20x20	4	
35.	Шайба Ø10Б x24 пластмассовая	2	
36.	Смазка	1	
37.	Кронштейн рамы	2	
38.	Газлифт 1600Н	2	
39.	Кожух правый	1	
39А	Кожух левый	1	
39Б	Шуруп-саморез	12	
	Ключ гаечный накидной	1	
	Ключ гаечный рожковый	1	
	Ключ шестигранный Г-образный 4мм	1	
	Ключ шестигранный Г-образный 5мм	1	
	Ключ шестигранный Г-образный 6мм	1	
	Упаковка	1	
	Инструкция по сборке		

































ДЕТАЛИ КОРОБА

поз.	Наименование	Размеры, мм		Количество, шт	Внешний вид
		1400	1600		
40.	Щит декоративный	16x733x2080	16x833x2080	2	
41.	Боковина левая	22x352x2095		1	
42.	Боковина правая	22x352x2095		1	
43.	Панель нижняя	22x354x1520	22x354x1720	1	
44.	Панель верхняя	22x354x1520	22x354x1720	1	
45.	Стенка задняя	16x738x2095	16x838x2095	2	
46.	Упор	22x41x283		1	

47.	Винт М6х40 (пл.головка)		3	
48.	Опора со штырём	Ø55x15	6	
49.	Винт-конфирмат	Ø7x70	30	
50.	Шкант	Ø8x30	11	
51.	Гайка стяжная сквозная		3	
52.	Уголок картонный	50x50x100	8	

ДЕТАЛИ ДИВАНА

поз.	Наименование	Количество, шт	Внешний вид	
79.	Рама дивана передняя	1		
80.	Рама дивана задняя	1		
81.	Тяга	1		
82.	Упор левый	1		
83.	Упор правый	1		
84.	Перемычка	1		
85.	Соединитель	2		
86.	Шарнир в сборе	4		
87.	Тяга-уголок	2		
88.	Спецвинт малый	2		
89.	Винт-конфирмат Ø7x70	2		
90.	Винт М6х25 (пл.головка)	12		
91.	Винт М6х30 (пл.головка)	8		
92.	Винт М6х40 (пл.головка)	4		
93.	Винт М6х50 (пл.головка)	8		
94.	Гайка М6 со стопорным кольцом	32		
95.	Гайка М8 со стопорным кольцом	2		
96.	Латофлекс	Аделия NEW		
		1400	1600	
		7	9	
97.	Латодержатель	14	18	

98.	Шайба Ø6x18 стальная	20	
99.	Шайба Ø10Бx24 пластмассовая	2	
100.	Заглушка 10x20	4	
101.	Заглушка 20x20	2	
102.	Заглушка 20x35	6	
102A	Колпачок пластмассовый малый	12	
ДЕТАЛИ МЕХАНИЗМА ФИКСАЦИИ			
поз.	Наименование	Количество, шт	Внешний вид
103.	Корпус	1	
104.	Трубка	1	
105.	Держатель	1	
106.	Пружина	1	
107.	Накладка	1	
108.	Толкатель	1	
109.	Пружина	1	
110.	Уголок правый	1	
111.	Уголок левый	1	
112.	Фиксатор	1	
113.	Втулка	1	
114.	Винт М6x16 (прямой шлиц)	1	
115.	Винт М6x20 (пл.головка)	2	
116.	Винт М6x35 (пл.головка)	6	
117.	Винт М6x40 (пл.головка)	4	
118.	Гайка М6 со стопорным кольцом	8	
119.	Гайка М8 ГОСТ	2	
120.	Гайка стяжная сквозная	5	
121.	Шайба Ø6x18 стальная	7	
122.	Шайба	2	
123.	Шайба стопорная	1	
124.	Заглушка прямоугольная	1	
125.	Колпачок пластмассовый малый	2	
126.	Уголок	2	
127.	Магнит	1	
128.	Держатель магнита	1	
129.	Шуруп 4x16	2	

УСТАНОВКА ДЕКОРАТИВНЫХ ЩИТОВ

Перед установкой щитов убедиться, что короб и рама кровати собраны и закреплены в соответствии с инструкцией; все крепёжные элементы затянуты до упора, а короб закреплён к стене соответствующим крепежом.

Для обеспечения нормальных зазоров между щитами поз.40 и коробом выполнить следующие операции:

1. Положить сверху панели нижней поз.43 два латофлекса поз. 27, уперев их торцы в щит поз.40.

2. Привести раму кровати в вертикальное положение. Прижать в вертикальном положении один щит поз.40 к раме. Закрепить его саморезами (поз. 13 паспорта кровати) в нескольких доступных для этого точках. Приставить второй щит поз.40 к раме и выровнять с помощью подкладывания необходимого количества картонных уголков поз.52 зазоры слева и справа между щитами поз.40 и боковинами короба поз.41,42. Для удобства уголки между собой, к коробу или к щитам можно закрепить с помощью скотча. Снять второй щит поз.40. Привести раму кровати в наклонное или горизонтальное положение и закрепить первый щит поз.40 ещё в нескольких точках.

1. Привести раму кровати в горизонтальное положение, приложить к ней снизу второй щит поз.40. Прижав второй щит к первому и совместив углы, закрепить второй щит к раме, используя саморезы (поз.13 паспорта кровати).

2. Привести раму кровати в вертикальное положение. Визуально оценить равенство зазоров между щитами поз.40 и коробом. Привести раму в горизонтальное положение и установить саморезы (поз.13 паспорта кровати) во все крепёжные точки рам. Затянуть саморезы до упора.

В случае, если сборка производится профессиональными сборщиками, имеющими специализированный инструмент, рекомендуется закрепить щиты к раме на еврошурупы $\varnothing 6,3 \times 13$ поз.22. Для применения указанных еврошурупов, после предварительного выставления зазоров между щитами и коробом по п.1,2,3, просверлить глухие отверстия $\varnothing 4,5 \times 12$, используя отверстия на кронштейнах, приваренных к рамам.

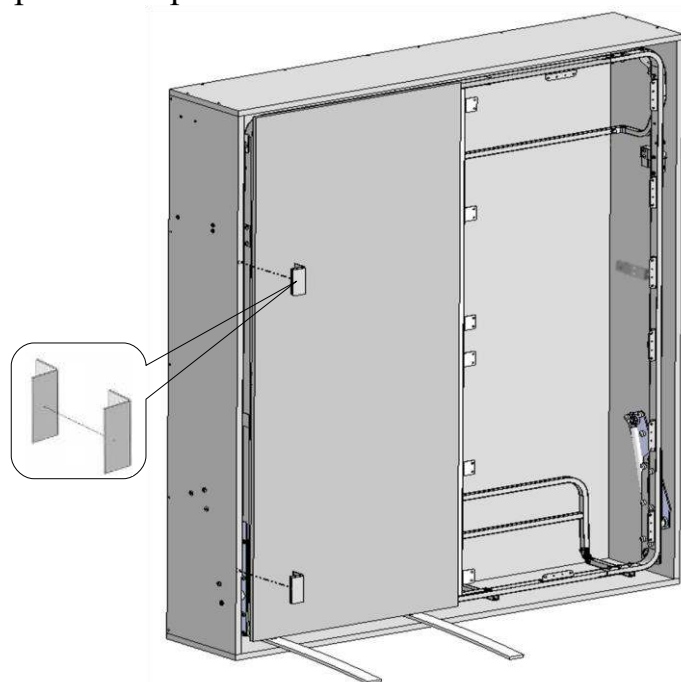

УСТАНОВКА РЕМНЕЙ ФИКСАЦИИ МАТРАСА

1. Соединить гнездо Фастекс поз. 135 с кронштейнами на одной стороне рамы кровати, используя ремень короткий поз. 132 и пряжку пластиковую поз. 133. Схема продевания ремня изображена на эскизе.

Пряжку ремня Фастекс располагать с противоположной от пружины поз. 106, стороне в соответствии с рисунком.

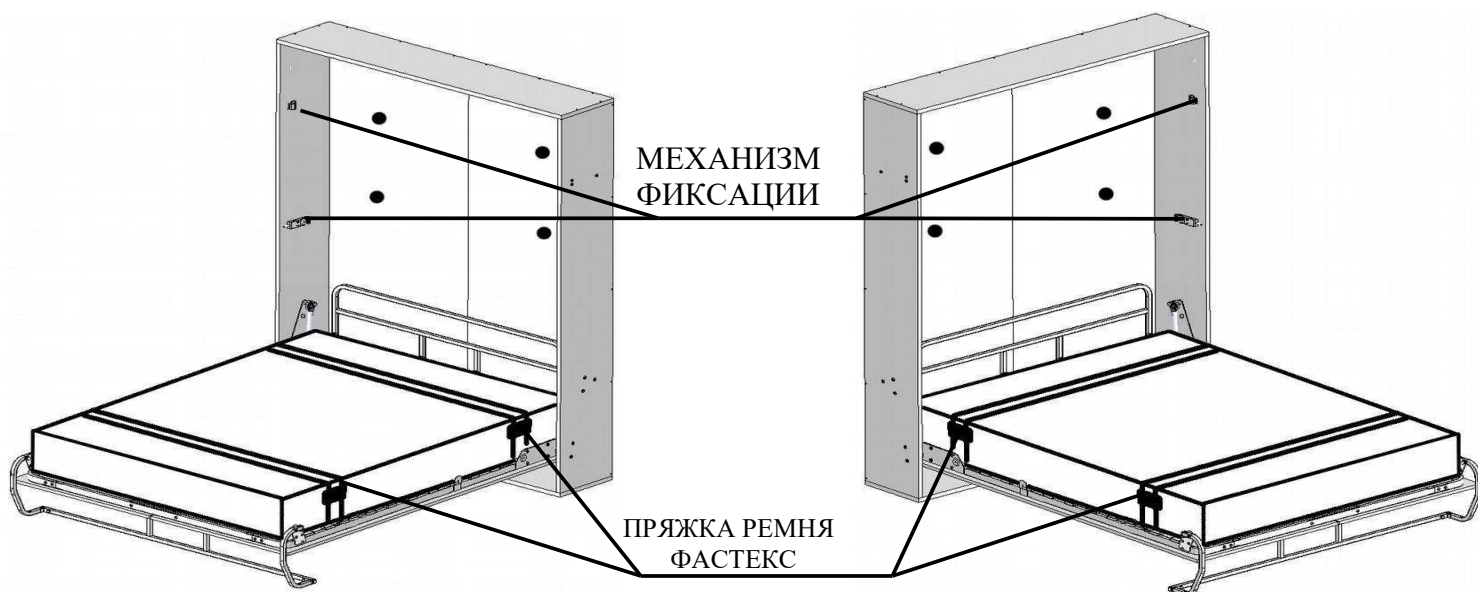
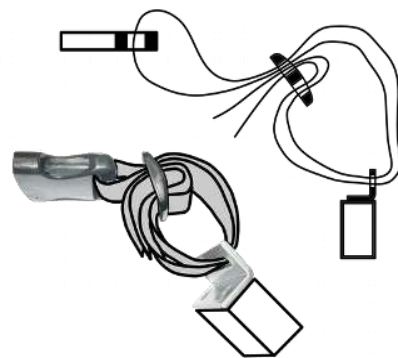



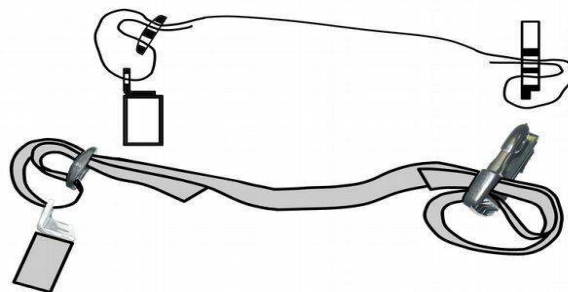

2. Соединить зацеп Фастекс поз. 134 с кронштейнами на противоположной стороне рамы кровати, используя ремень длинный поз. 131 и пряжку пластиковую поз. 133. Схема продевания ремня изображена на эскизе.



3. Уложить матрас на раму кровати. Соединить соответствующие зацепы и гнезда Фастекс. Отрегулировать длину ремней для максимального натяжения.

ДЕТАЛИ ФИКСАЦИИ МАТРАСА

ДЕТАЛИ ФИКСАЦИИ МАТРАСА			
131	Ремень длинный	2	
132	Ремень короткий	2	
133	Пряжка пластиковая	4	
134	Зацеп Фастекс	2	
135	Гнездо Фастекс	2	

РЕКОМЕНДУЕМАЯ ТОЛЩИНА МАТРАСА ОТ 100 ДО 180мм.

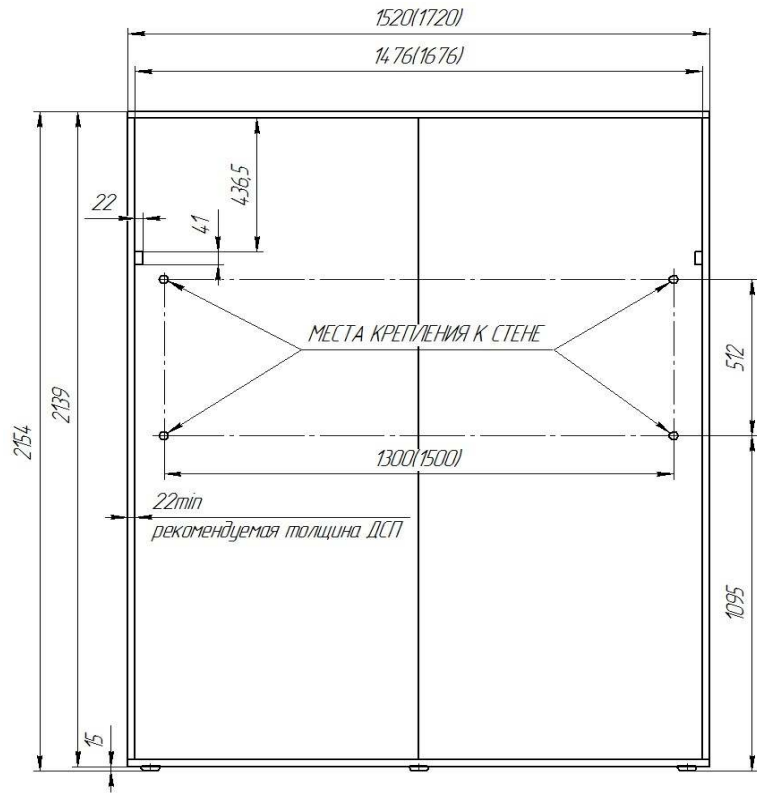

РАССВЕРЛОВКА БОКОВИН

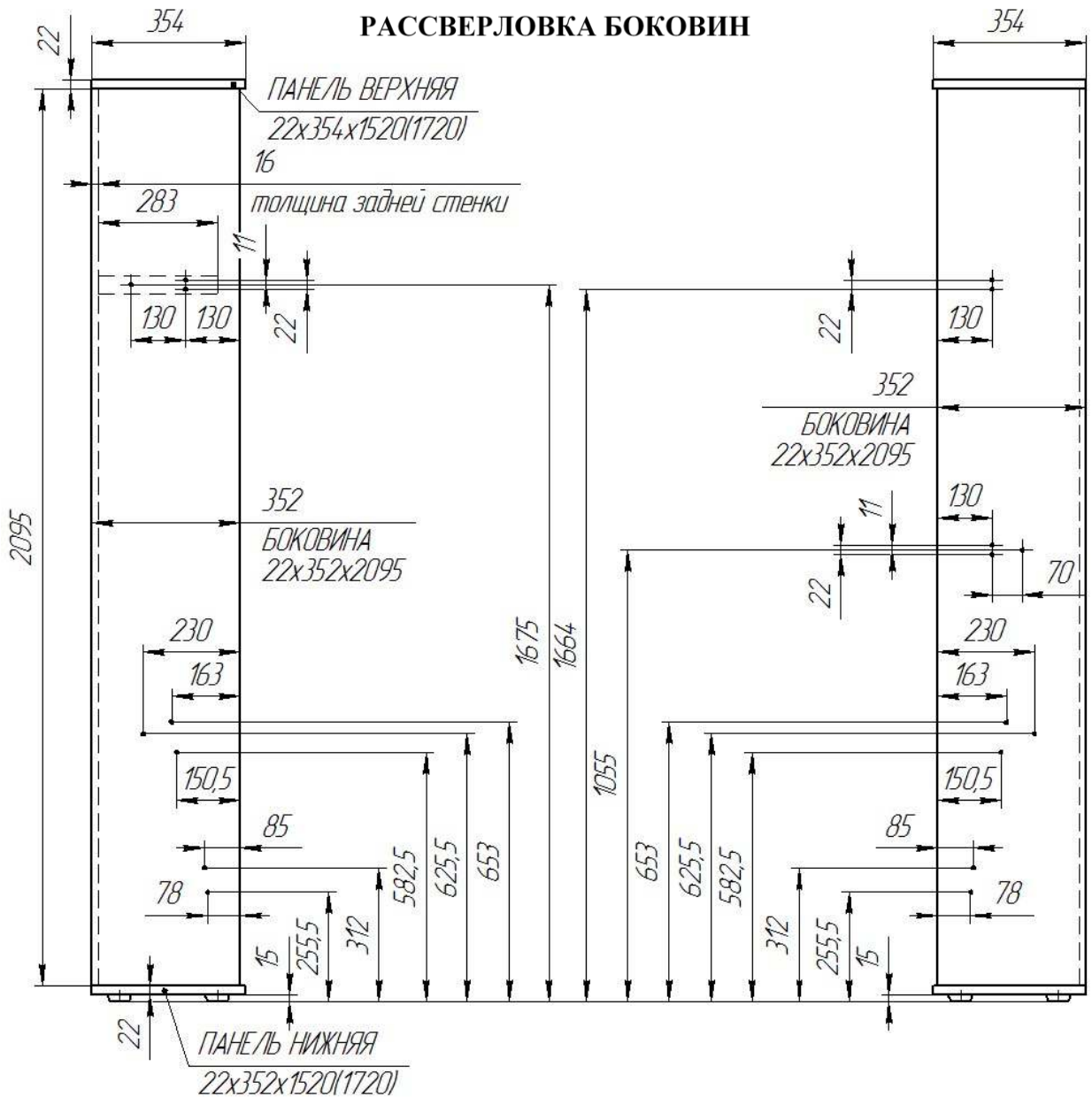

БОКОВИНА ЛЕВАЯ

БОКОВИНА ПРАВАЯ